



# GUG 290

## #94717



**Deutsch D**  
Originalbetriebsanweisung  
UNIVERSAL-MASCHINEN-GESTELL

4



1

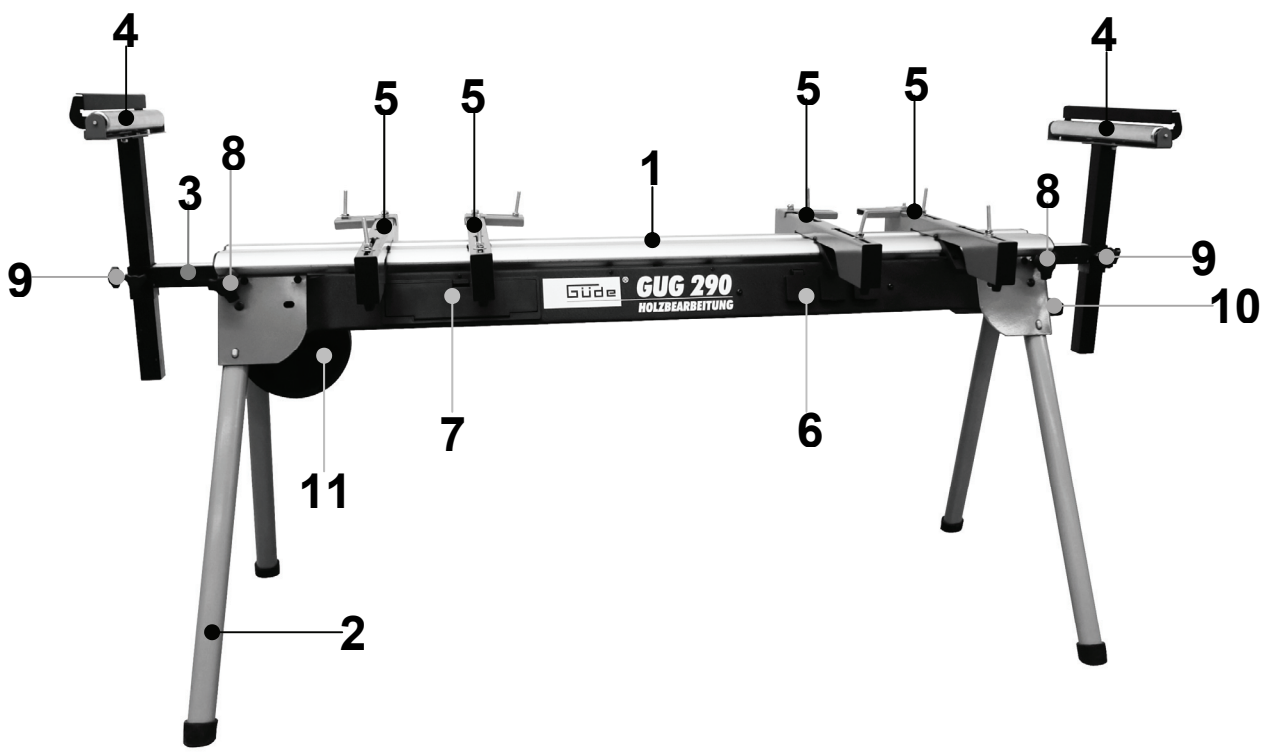

2

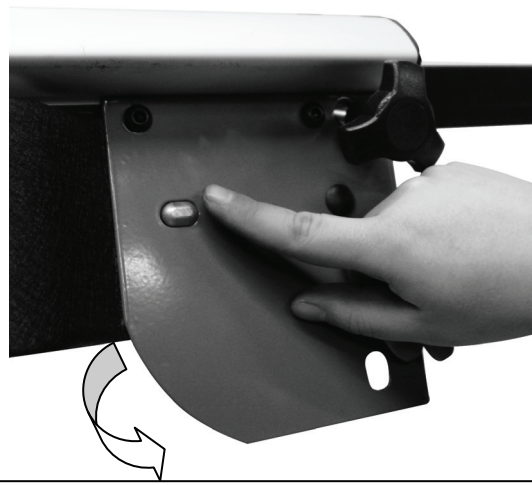

3

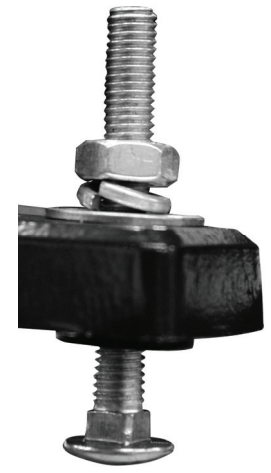

4



5



6



## Einleitung

Damit Sie an Ihrem Universal-Maschinen-Gestell möglichst lange Freude haben, bitten wir Sie, die Betriebsanweisung und die beiliegenden Sicherheitshinweise vor Ingebrauchnahme sorgfältig durchzulesen. Ferner wird empfohlen, die Gebrauchsanweisung für den Fall aufzubewahren, dass Sie sich die Funktionen des Artikels später nochmals ins Gedächtnis rufen möchten.

Im Rahmen ständiger Produktweiterentwicklung behalten wir uns vor zur Verbesserung technische Änderungen umzusetzen.

Bei diesem Dokument handelt es sich um die Originalbetriebsanweisung.

Nachdrucke, auch auszugsweise, bedürfen der Genehmigung.

## Lieferumfang

Nehmen Sie das Gerät aus der Transportverpackung und prüfen Sie die Vollständigkeit und das Vorhandensein folgender Teile:

Maschinenauflagen	Anzahl: 4
Schlossschraube (M8 x 60)	Anzahl: 8
Sechskantmutter (M8)	Anzahl: 8
Karosseriescheibe (M8)	Anzahl: 8
Sicherungsring (M8)	Anzahl: 8

Befestigungsplatten	Anzahl: 4
Schlossschraube (M8 x 20)	Anzahl: 4
Sechskantmutter (M8)	Anzahl: 4
Unterlegscheibe (M8)	Anzahl: 4
Sicherungsring (M8)	Anzahl: 4

Rollenauflage	Anzahl: 2
Sternschraube "klein" Rollenauflage	Anzahl: 4
Sternschraube "groß" Ausleger	Anzahl: 2

Grundgestell mit Füßen	Anzahl: 1
Transportgriff mit Schrauben/Unterlegscheiben	Anzahl: 1

Originalbetriebsanweisung	Anzahl: 1
Servicestellen International	Anzahl: 1

Sollten Teile des Lieferumfangs fehlen oder beschädigt sein, wenden Sie sich bitte an Ihren Händler.

## Gerätebeschreibung (Abb. 1)

1. Aluminiumprofil
2. Standbein
3. Ausleger
4. Rollenauflage mit klappbarem Anschlag
5. Maschineauflage mit Schnellspanner
6. 3-fach Steckdose
7. Staufach
8. Drehgriff für Ausleger
9. Drehgriffe für Rollenauflage (Höhe)
10. Transportgriff
11. Transportrad

## Technische Daten

<b>Aufbaumaße:</b>	1730x660x895 mm
<b>Max. Spannweite/</b>	
<b>Werkzeugaufnahme:</b>	460 x 1530 mm
<b>Auszug Rollenführung:</b>	0 - 610 mm
<b>Höhenverstellung Rollenführung:</b>	0 - 370 mm
<b>Rollenbreite:</b>	335 mm

<b>Befestigungsschrauben:</b>	M8 x 60 mm
<b>Max. Auszugslänge:</b>	288 cm
<b>Max. Traglast:</b>	300 kg
<b>Gewicht:</b>	28 kg
<b>Max. Stromentnahme Steckdosen:</b>	15 A

## Allgemeine Sicherheitshinweise



**Wenn Elektrowerkzeuge eingesetzt werden, müssen die grundlegenden Sicherheitsvorkehrungen befolgt werden, um die Risiken von Feuer, elektrischem Schlag und Verletzungen von Personen auszuschließen, einschließlich dem folgenden:**

Lesen und beachten Sie alle diese Hinweise, bevor Sie diese Maschine in Betrieb nehmen.  
Bewahren Sie die Sicherheitshinweise gut auf!

### Sicheres Arbeiten

#### Halten Sie Ihren Arbeitsbereich in Ordnung!

Unordnung am Arbeitsplatz kann Unfälle zur Folge haben.

#### Berücksichtigen Sie die Umgebungseinflüsse

Setzen Sie das Werkzeug nicht dem Regen aus.  
Benutzen Sie das Werkzeug nicht in feuchter oder nasser Umgebung. Sorgen Sie für gute Beleuchtung.  
Benutzen Sie das Werkzeug nicht in der Nähe von brennbaren Flüssigkeiten oder Gasen.

#### Schützen Sie sich vor elektrischem Schlag!

Vermeiden Sie Körperberührungen mit geerdeten Teilen.

#### Halten Sie andere Personen fern!

Lassen Sie andere Personen, insbesondere Kinder, nicht das Werkzeug oder das Kabel berühren. Halten Sie sie vom Arbeitsplatz fern.

#### Bewahren Sie Ihre Werkzeuge auf!

Unbenutzte Werkzeuge sollten an einem trockenen, verschlossenen Ort und außerhalb der Reichweite von Kindern aufbewahrt werden.

#### Überlasten Sie Ihr Werkzeug nicht!

Sie arbeiten besser und sicherer im angegebenen Leistungsbereich.

#### Benutzen Sie das richtige Werkzeug!

Verwenden Sie keine leistungsschwachen Maschinen für schwere Arbeiten. Benutzen Sie Werkzeuge nicht für Zwecke, für die sie nicht bestimmt sind.

#### Tragen Sie geeignete Arbeitskleidung!

Tragen Sie keine weite Kleidung oder Schmuck, sie können von bewegenden Teilen erfasst werden.  
Beim Arbeiten im Freien ist rutschfestes Schuhwerk empfehlenswert.  
Tragen Sie bei langen Haaren ein Haarnetz.

#### Benutzen Sie Schutzausrüstungen!

Tragen Sie stets eine Schutzbrille.  
Verwenden Sie bei stauberzeugenden Arbeiten eine Atemmaske.

#### Verwenden Sie das Kabel nicht für Zwecke für die es nicht bestimmt ist!

Benützen Sie das Kabel nicht, um den Stecker aus der Steckdose zu ziehen, schützen Sie das Kabel vor Hitze und scharfen Kanten.

#### Sichern Sie das Werkstück!

Benützen Sie Spannvorrichtungen oder einen Schraubstock, um das Werkstück festzuhalten. Es ist damit sicherer gehalten als mit Ihrer Hand.

**Vermeiden Sie abnormale Körperhaltung!**

Sorgen Sie für sicheren Stand und halten Sie jederzeit das Gleichgewicht.

**Pflegen Sie Ihre Werkzeuge mit Sorgfalt!**

Halten Sie die Werkzeuge scharf und sauber, um besser und sicherer arbeiten zu können.  
Befolgen Sie die Wartungsvorschriften und Hinweise über den Werkzeugwechsel.  
Kontrollieren Sie regelmäßig das Kabel des Werkzeuges und lassen Sie es bei Beschädigungen von einem anerkannten Fachmann erneuern.  
Kontrollieren Sie Verlängerungskabel regelmäßig und ersetzen Sie sie, wenn sie beschädigt sind.  
Halten Sie Handgriffe trocken und frei von Öl und Fett.

**Ziehen Sie den Stecker aus der Steckdose!**

Bei Nichtgebrauch des Werkzeuges, vor der Wartung und beim Wechsel wie z.B. Schleifscheibe.

**Lassen Sie keine Werkzeugstecker stecken!**

Überprüfen Sie stets vor dem Einschalten, dass Schlüssel und Einstellwerkzeuge entfernt sind.

**Vermeiden Sie unbeabsichtigten Anlauf!**

Vergewissern sie sich, dass der Schalter beim Einstecken des Steckers in die Steckdose ausgeschaltet ist.

**Verlängerungskabel im Freien:**

Verwenden Sie im Freien nur dafür zugelassene und entsprechend gekennzeichnete Verlängerungskabel.

**Seien Sie aufmerksam!**

Achten Sie darauf, was Sie tun. Gehen Sie mit Vernunft an die Arbeit. Benutzen Sie das Werkzeug nicht, wenn Sie müde sind.

**Überprüfen Sie das Werkzeug auf eventuelle Beschädigungen!**

Vor weiterem Gebrauch des Werkzeuges müssen Schutzvorrichtungen oder leicht beschädigte Teile sorgfältig auf ihre einwandfreie und bestimmungsgemäße Funktion untersucht werden. Überprüfen sie, ob die beweglichen Teile einwandfrei funktionieren und nicht klemmen oder ob Teile beschädigt sind. Sämtliche Teile müssen richtig montiert sein und alle Bedingungen erfüllen, um den einwandfreien Betrieb des Werkzeuges sicherzustellen. Beschädigte Schutzvorrichtungen und Teile müssen sachgemäß durch eine anerkannte Fachwerkstatt repariert oder ausgewechselt werden, soweit nicht anderes in der Gebrauchsanweisung angegeben ist. Lassen Sie beschädigte Schalter durch eine Kundendienstwerkstatt auswechseln. Benutzen Sie keine Werkzeuge, bei denen sich der Schalter nicht ein- und ausschalten lässt.

**WARNUNG!**

Der Gebrauch anderer Einsatzwerkzeuge und anderen Zubehörs kann eine Verletzungsgefahr für Sie bedeuten.

**Lassen Sie Ihr Werkzeug durch eine Elektrofachkraft reparieren!**

Dieses Werkzeug entspricht den einschlägigen Sicherheitsbestimmungen. Reparaturen dürfen nur durch eine Elektrofachkraft ausgeführt werden, indem Originalersatzteile verwendet werden, andernfalls können Unfälle für den Benutzer entstehen.

**Gerätespezifische Sicherheitshinweise**

Achten Sie beim Ein- und Ausklappen der Standfüsse auf Ihre Finger und tragen Sie Sicherheitshandschuhe, es besteht Quetschgefahr.

Belasten Sie das Universal-Maschinen-Gestell nicht mit über 300 kg.

Stellen Sie sich nicht auf das Universal-Maschinen-Gestell.

Stellen Sie das Universal-Maschinen-Gestell auf einem flachen, ebenen Untergrund auf um ein Schaukeln oder Umkippen zu vermeiden.

Überprüfen Sie vor Arbeitsbeginn stets die Stabilität der montierten Maschinen und des Auslegers.

Verlegen Sie das Kabel niemals über das Universal-Maschinen-Gestell hinweg und achten Sie beim Arbeiten darauf das Kabel nicht zu beschädigen.

Überschreiten Sie bei Benutzung der Steckerleiste keinesfalls die maximale Stromentnahme von 15 Ampere.

**Kennzeichnungen**



**Produktsicherheit:**

	
Produkt ist mit den einschlägigen Normen der Europäischen Gemeinschaft konform	

**Warnung:**

	
Warnung/Achtung	Warnung vor gefährlicher elektrischer Spannung
	
Warnung, Stolpergefahr	Warnung vor Handverletzungen



**Gebote:**

	
Lesen Sie die Gebrauchsanleitung sorgfältig durch. Machen Sie sich mit dem Gebrauch des Gerätes vorab sorgfältig vertraut.	Schutzhandschuhe tragen
	
Sicherheitsschuhe tragen	



**Verbote:**

	
Vor Regen und Feuchtigkeit schützen!	Am Netzstecker ziehen verboten!
	
Niemals über die maximale Tragkraft belasten	Nicht auf das Maschinengestell stehen





### Umweltschutz:

	
Abfall nicht in die Umwelt sondern fachgerecht entsorgen.	Verpackungsmaterial aus Pappe kann an den dafür vorgesehenen Recycling-Stellen abgegeben werden.

### Verpackung:

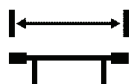
	
Vor Nässe schützen	Packungsorientierung Oben
	
Interseroh-Recycling	

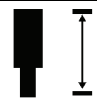
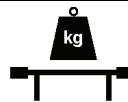
### Technische Daten:

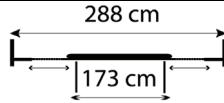
	
Max. Spannweite	Auszug Rollenführung
	
Höhenverstellung Rollenführung	Max. Traglast
	
Gewicht	Max. Auszugslänge und Gestelllänge

### Training

Lesen Sie die Betriebs- und Wartungsanleitung sorgfältig durch. Machen Sie sich gründlich mit den Steuerungseinrichtungen und dem ordnungsgemäßen Gebrauch des Gerätes vertraut. Sie müssen wissen, wie das Gerät arbeitet, und wie die Steuerungseinrichtungen schnell ausgeschaltet werden können. Lassen Sie niemals Kinder mit dem Gerät arbeiten. Lassen Sie niemals Erwachsene ohne ordnungsgemäße Einweisung mit dem Gerät arbeiten. Halten Sie den Arbeitsbereich frei von sämtlichen Personen, insbesondere kleinen Kindern, und Haustieren. Seien Sie vorsichtig, um zu vermeiden, dass Sie ausrutschen oder hinfallen.

### Bestimmungsgemäße Verwendung

Das Uni-Maschinen-Gestell ist ausschließlich zur Aufnahme von elektrischen Werkzeugen/Maschinen konstruiert die sicher und zuverlässig auf den Maschinenböcken befestigt werden können. Die zuverlässige Befestigung obliegt der Verantwortung des Benutzers. Maximale Traglast 300 kg. Überschreiten Sie bei Benutzung der Steckerteile keinesfalls die maximale Stromentnahme von 15 Ampere.

Es dürfen mit dieser Maschine keine anderen Arbeiten verrichtet werden, als die Arbeiten, für die die Maschine gebaut ist und die in der Bedienungsanleitung beschrieben werden. Jeder darüber hinausgehende Gebrauch gilt als nicht bestimmungsgemäß. Für daraus resultierende Schäden oder Verletzungen haftet der Hersteller nicht.

Bitte beachten Sie, dass dieses Gerät bestimmungsgemäß nicht für den gewerblichen Einsatz konstruiert ist.

### Montage und Betrieb

#### Ausklappen der Standfüsse (Abb. 2)

1. Stellen Sie das Universal-Maschinen-Gestell mit der Oberseite nach unten auf eine Arbeitsfläche. Drücken Sie die Arretierknöpfe und klappen Sie die Standfüsse heraus. Bitte Achten Sie darauf, dass die Füße richtig einrasten und somit fixiert sind.
2. Drehen Sie das Universal-Maschinen-Gestell um und stellen Sie es auf die Standfüsse.

 Achten Sie stets auf einen sicheren Stand des Maschinengestells.

#### Transportgriff

1. Montieren Sie den Transportgriff mit den beiliegenden Befestigungsschrauben.

#### Montage Rollenauflage

1. Stecken Sie die Rollenauflage in die Öffnung am Ende des Auslegers und fixieren Sie diese mit jeweils zwei der mitgelieferten Sternschrauben.

#### Montage von Maschinen

1. Fügen Sie die Maschinenschrauben in die Montagebohrungen Ihrer Maschine ein. Achten Sie dabei auf die Reihenfolge: Karoseriescheibe, Sicherungsring, Mutter (**Abb. 3**). Ziehen Sie diese aber noch nicht fest an.
2. Stecken Sie nun den Kopf der Maschinenschrauben in die runden Öffnungen der beiden Maschinenauflagen bzw. der Befestigungsplatten, verschieben Sie die Maschine an die gewünschte Position und ziehen Sie die Muttern handfest an (**Abb. 4**).
3. Betätigen Sie die Schnellspanner der Konstruktion und setzen Sie diese auf das Universal-Maschinen-Gestell. Schieben Sie die Maschine in die gewünschte Endposition und ziehen Sie die Muttern fest an. (**Abb. 5**)

 Achten Sie darauf dass die Maschine ausreichend gesichert/befestigt ist.

 Es kann vorkommen, dass die mitgelieferten Maschinenschrauben nicht in die Montagebohrungen Ihrer Maschine passen. In diesem Fall sind passende Maschinenschrauben zu besorgen.

 Verlegen Sie das Kabel niemals über das Universal-Maschinen-Gestell hinweg und achten Sie beim Arbeiten darauf das Kabel nicht zu beschädigen.

 Beachten Sie unbedingt die Betriebsanleitungen der montierten Geräte/Maschinen.

#### Auswechseln von Maschinen

Die montierten Maschinen können durch Betätigen der Schnellspanner auf der Unterseite der Maschinenauflagen komplett vom Universal-Maschinen-Gestell abgenommen und durch die Gummifüße auf jeder anderen stabilen ebenen Fläche benutzt werden.

### Rollenauflage

Die Rollenauflage kann in der Höhe durch Lösen und Festziehen der jeweiligen Sternschrauben eingestellt werden. Die Distanz zwischen Rollenauflage und installierter Maschine kann durch Herausziehen des Auslegers eingestellt werden.

### Materialanschlag

Mit dem klappbaren Anschlag auf der Oberseite der Rollenauflage können sich wiederholende Sägeschnitte eingestellt und zeitsparend durchgeführt werden.

### Steckerleiste

An der integrierten Steckerleiste können die montierten Maschinen direkt eingesteckt werden. Achten Sie darauf nicht zu viele Maschinen gleichzeitig einzustecken, um das System nicht zu überlasten. Maximale Stromentnahme 15 Ampere.

### Transport und Lagerung (Abb. 6)

1. Entnehmen Sie vor dem Transport die montierten Maschinen und arretieren Sie die Ausleger sowie die Rollenauflage durch Festdrehen aller Sternschrauben.
2. Drücken Sie nacheinander die Arretierungsknöpfe der Standfüsse und klappen Sie diese ein. Achten Sie darauf, dass diese voll einrasten, um ein ungewolltes Ausklappen während des Transports zu verhindern.
3. Nun kann das Universal-Maschinen-Gestell am Transportgriff angehoben und durch das Transportrad mühelos bewegt werden.
4. Bewahren Sie das Universal-Maschinen-Gestell an einem trockenen für Unbefugte nicht zugänglichen Ort auf.

### Gewährleistung

Die Gewährleistungszeit beträgt 12 Monate bei gewerblicher Nutzung, 24 Monate für Verbraucher und beginnt mit dem Zeitpunkt des Kaufs des Gerätes.

Die Gewährleistung erstreckt sich ausschließlich auf Mängel, die auf Material- oder Herstellungsfehler zurückzuführen sind. Bei Geltendmachung eines Mangels im Sinne der Gewährleistung ist der Kaufbeleg - der das Verkaufsdatum auszuweisen hat - mit Verkaufsdatum beizufügen.

Von der Gewährleistung ausgeschlossen sind unsachgemäße Nutzung, wie z. B. Überlastung des Gerätes, Gewaltanwendung, Beschädigungen durch Fremdeinwirkung, Fremdkörper, sowie Nichtbeachtung der Gebrauchs- und Aufbauanleitung und normaler Verschleiß.

### Verhalten im Notfall

Leiten Sie die der Verletzung entsprechend notwendigen Erste Hilfe Maßnahmen ein und fordern Sie schnellstmöglich qualifizierte ärztliche Hilfe an. Bewahren Sie den Verletzten vor weiteren Schädigungen und stellen Sie diesen ruhig.

**Für einen eventuell eintretenden Unfall sollte immer ein Verbandskasten nach DIN 13164 am Arbeitsplatz griffbereit vorhanden sein. Dem Verbandskasten entnommenes Material ist sofort wieder aufzufüllen.**

**Wenn Sie Hilfe anfordern, machen Sie folgende Angaben:**

1. **Ort des Unfalls**
2. **Art des Unfalls**
3. **Zahl der Verletzten**
4. **Art der Verletzungen**

### Entsorgung

Die Entsorgungshinweise ergeben sich aus den Piktogrammen die auf dem Gerät bzw. der Verpackung aufgebracht sind. Eine Beschreibung der einzelnen Bedeutungen finden Sie im Kapitel „Kennzeichnung“.

### Entsorgung der Transportverpackung

Die Verpackung schützt das Gerät vor Transportschäden. Die Verpackungsmaterialien sind in der Regel nach umweltverträglichen und entsorgungstechnischen Gesichtspunkten ausgewählt und deshalb recycelbar. Das Rückführen der Verpackung in den Materialkreislauf spart Rohstoffe und verringert das Abfallaufkommen. Verpackungsteile (z.B. Folien, Styropor®) können für Kinder gefährlich sein. **Es besteht Erstickungsgefahr!** Bewahren Sie Verpackungsteile außerhalb der Reichweite von Kindern auf und entsorgen Sie sie so schnell wie möglich.

### Anforderungen an den Bediener

Der Bediener muss vor Gebrauch des Gerätes aufmerksam die Bedienungsanleitung gelesen haben.

### Qualifikation

Außer einer ausführlichen Einweisung durch eine sachkundige Person ist keine spezielle Qualifikation für den Gebrauch des Gerätes notwendig.

### Mindestalter

Das Gerät darf nur von Personen betrieben werden, die das 18. Lebensjahr vollendet haben. Eine Ausnahme stellt die Benutzung als Jugendlicher dar, wenn die Benutzung im Zuge einer Berufsausbildung zur Erreichung der Fertigkeit unter Aufsicht eines Ausbilders erfolgt.

### Schulung

Die Benutzung des Gerätes bedarf lediglich einer entsprechenden Unterweisung. Eine spezielle Schulung ist nicht notwendig.

### Service

Sie haben **technische Fragen? Eine Reklamation? Benötigen Ersatzteile oder eine Bedienungsanleitung?** Auf unserer Homepage [www.guede.com](http://www.guede.com) im Bereich **Service** helfen wir Ihnen schnell und unbürokratisch weiter. Bitte helfen Sie uns Ihnen zu helfen. Um Ihr Gerät im Reklamationsfall identifizieren zu können benötigen wir die Seriennummer sowie Artikelnummer und Baujahr. Alle diese Daten finden Sie auf dem Typenschild. Um diese Daten stets zur Hand zu haben, tragen Sie diese bitte unten ein.

**Seriennummer:**

**Artikelnummer:**

**Baujahr:**

**Tel.:** +49 (0) 79 04 / 700-360

**Fax:** +49 (0) 79 04 / 700-51999

**E-Mail:** [support@ts.guede.com](mailto:support@ts.guede.com)

---

## EG-KONFORMITÄTSERKLÄRUNG

Hiermit erklären wir, dass die nachfolgend bezeichneten Geräte aufgrund ihrer Konzipierung und Bauart sowie in den von uns in Verkehr gebrachten Ausführungen den einschlägigen, grundlegenden Sicherheits- und Gesundheitsanforderungen der EG-Richtlinien entsprechen. Bei einer nicht mit uns abgestimmten Änderung der Geräte verliert diese Erklärung Ihre Gültigkeit.

## EC-DECLARATION OF CONFORMITY

We, hereby declare the conception and construction of the below mentioned appliances correspond - at the type of construction being launched - to appropriate basic safety and hygienic requirements of EC Directives. In case of any change to the appliance not discussed with us the Declaration expires.

## DECLARATION CE DE CONFORMITE

Nous, Déclarons par la présente que les appareils indiqués répondent du point de vue de leur conception, construction ainsi que de leur réalisation mise sur le marché, aux exigences fondamentales correspondantes des directives de la CE en matière de sécurité et d'hygiène. Cette déclaration perd sa validité après une modification de l'appareil sans notre approbation préalable.

## PROHLASENI O SHODE EU

Týmto prohlašujeme my, že koncepcie a konstrukcie uvedených prístrojů v provedeních, která uvádíme do oběhu, odpovídá příslušným základním požadavkům směrnice EU na bezpečnost a hygienu. V případě změny přístroje, která s námi nebola konzultovaná, stráca toho vyhlásenie svoju platnosť.

## VYHLASENIE O ZHODE EÚ

Týmto vyhlasujeme my, že koncepcia a konštrukcia uvedených prístrojov vo vyhotoveniach, ktoré uvádzame do obehu, zodpovedá príslušným základným požiadavkám smernice EÚ na bezpečnosť a hygienu. V prípade zmeny prístroje, ktorá s námi nebola konzultovaná, ztrácí toho prohlášení svou platnost.

## EG-CONFORMITEITVERKLARING

Hiermede verklaren wij, dat de genoemde machine, op grond van zijn ontwerp en bouwwijze, evenals de door ons in omloop gebrachte uitvoeringen, aan de desbetreffende fundamentele veiligheids- en gezondheidverordeningen van de EG-richtlijnen voldoen. Bij een niet met ons overeengekomen wijziging aan het apparaat verliest deze verklaring haar geldigheid.

## DICHIARAZIONE DI CONFORMITÀ CE

Dichiariamo con il presente noi, che la concezione e costruzione degli apparecchi elencati, nelle realizzazioni che stiamo introducendo alla vendita, sono conformi ai requisiti principali delle direttive CE sulla sicurezza ed igiene. Nel caso della modifica dell'apparecchio da noi non autorizzata, la presente dichiarazione perde la propria validità.

## AZONOSSÁGI NYILATKOZAT EU

Ezzel kijelentjük mi, a hogy a lentiékben megjelölt gépipari termék, koncepciója és tervezése, az általunk forgalomba kerülő kivitelezésben, megfelel az EU illetékes biztonsági és higiéniai szabályzatok alapkövetelményeinek. A gépen, a velünk való konzultáció nélkül végzett változások esetén, a jelen nyilatkozat érvényességét veszti.

## IZJAVA O SUKLADNOSTI EU

Temeljem ove izjave, mi, proglašavamo da dole navedeni uređaji, u pogledu njihove koncepcije i konstrukcije kao i u pogledu izvedbi koje smo uveli u promet, ispunjavaju odgovarajuće osnovne zahtjeve u vezi sigurnosti i zdravlja prema smjernicama EU. Ako dođe do izmjene uređaja bez naše suglasnosti, ova Izjava postaje nevažećom.

## IZJAVA O ISTOVETNOSTI EU

S tem izjavljamo, da koncepcija in zgradba spodaj navedenih naprav v izvedbah, ki jih uvajamo na trg, odgovarja ustreznim osnovnim predpisom smernic EU za varnost in higieno. V primeru spremembe naprave, o kateri se niste posvetovali z nami, ta izjava izgubi svojo veljavnost.

## DECLARAȚIE DE CONFORMITATE UE

Prin prezenta declarăm că concepția și construcția utilajelor de mai jos, în execuția în care sunt date în circulație, corespund exigențelor de bază ale directivelor UE referitoare la siguranță și igienă. În cazul unei modificări pe utilaj care nu a fost consultată cu noi, această declarație își pierde valabilitatea.

## ДЕКЛАРАЦИЯ ЗА СХОДСТВО С ЕС

С това декларираме ние, че концепцията и конструкцията на долупосочените уреди в изпълнения, които пускаме в обръщение, отговарят на съответните изисквания на инструкциите на ЕС за безопасност и хигиена. В случай на изменение на уреда, което не е било консултирано с нас, тази декларация губи своята валидност.

## IZJAVA O SUKLADNOSTI EU

Temeljem ove izjave, mi, proglašavamo, da dole navedeni uređaji, u pogledu njihove koncepcije i konstrukcije kao i u pogledu izvedbi koje smo uveli u promet, ispunjavaju odgovarajuće osnovne direktive bezbjednosti i zdravlja prema smjernicama EU. Ako dođe do promjena na uređaju bez naše suglasnosti, ova Izjava postaje nevažećom.

## DEKLARACJA ZGODNOŚCI UE

Niniejszym oświadczamy, my że koncepcja i konstrukcja przedstawionych poniżej urządzeń w wersji, która jest wprowadzona do obiegu, odpowiada stosownym podstawowym wymogom dyrektyw UE dotyczących bezpieczeństwa i higieny. Niniejsza deklaracja przestaje obowiązywać w przypadku zmiany urządzenia, która nie została z nami skonsultowana.

## AB UYGUNLUK BEYANNAMESİ

Beyan ederiz ki aşağıda belirtilen piyasaya sürdüğümüz modellerin tasarım ve yapıları itibarıyla güvenlik ve hijyen ile ilgili AB yönetmeliklerine uygun olduğunu beyan ederiz. Aletlerde bize danışılmadan yapılacak bir değişiklik durumunda işbu beyanname geçerliğini yitirir.



---

**Artikelnummer / Bezeichnung der Geräte**

Article No. / Machine description | N° de commande /  
Désignation de l'appareil | Obj. č. / Označení přístrojů | Obj. č. /  
Označenie prístrojov | Artikel nr. / Benaming van de machine |  
Cod. ord. / Identificazione degli apparecchi | Megrendelési  
szám. / A gép jelzése | Kat br. / Oznaka uređaja | Nar. št. /  
Označitev naprav | Nr. com. / Însemnarea mașinilor | Заявка №.  
/ Обозначение на уредите | Kat br. / Oznaka uređaja | Nr zam.  
/ Oznaczenie urządzenia | Ürün no. / Cihaz bilgileri

**#94717**

---

**GUG 290****Einschlägige EG-Richtlinien**

Appropriate EU Directives | Directives de la CE applicables |  
Prohlášení o shodě EU | Vyhlásenie o zhode EÚ |  
Desbetreffende EG-Richtlijnen | Direttive CE applicabili |  
Illetékes EU előírások | Primjenjive smjernice EU | Uporabne  
smernice EU | Directivele UE aferente | Съответни наредби на  
EC | Primjenjive smjernice EU | Stosowne dyrektywy UE | Ілгилі  
AB yönetmelikleri

---

**2006/95/EG**

---

**2004/108/EG**

---

---

---

---

---

---

---

---

**Angewandte harmonisierte Normen**

Harmonised standards used | Normes harmonisées applicables  
| Použité harmonizované normy | Použité harmonizované  
normy | Gebruikte harmoniserende normen | Applicate norme  
armonizzate | Használt harmonizált normák | Primijenjeni  
harmonizirani standardi | Uporabljeni usklajeni standardi |  
Norme armonizate folosite | Използвани хармонизирани  
норми | Primijenjeni harmonizirani standardi | Wykorzystane  
zharmonizowane normy | Kullanılan uyum normları

---

---

---

---

---

---

---

---

**GÜDE GmbH & Co. KG**  
**Birkichstrasse 6**  
**74549 Wolpertshausen**  
**Deutschland**

**Joachim Bürkle****Technische Dokumentation**

Technical documentation | gérant Documents techniques |  
Technická dokumentace | Technická dokumentácia |  
Technische documentatie | Documentazione tecnica | Műszaki  
dokumentáció | Tehnička dokumentacija | Tehnična  
dokumentacija | Documentație tehnică | Техническа  
документация | Tehnička dokumentacija | Dokumentacja  
techniczna | Teknik dokümentasyon

**Helmut Arnold****Geschäftsführer**

Managing Director | Titre du signataire | jednatel | konateľ |  
bedrijfsleider | Amministratore delegato | ügyvezető igazgató |  
direktor | direktor | administrator | управител | direktor |  
Durektor | Şirket temsilcisi

---

**Wolpertshausen, 2012-12-17**





GÜDE GmbH & Co. KG  
Birkichstrasse 6  
74549 Wolpertshausen  
Deutschland  
Tel.: +49-(0)7904/700-0  
Fax.: +49-(0)7904/700-250  
eMail: info@guede.com

