



GWK 1000

# 24360



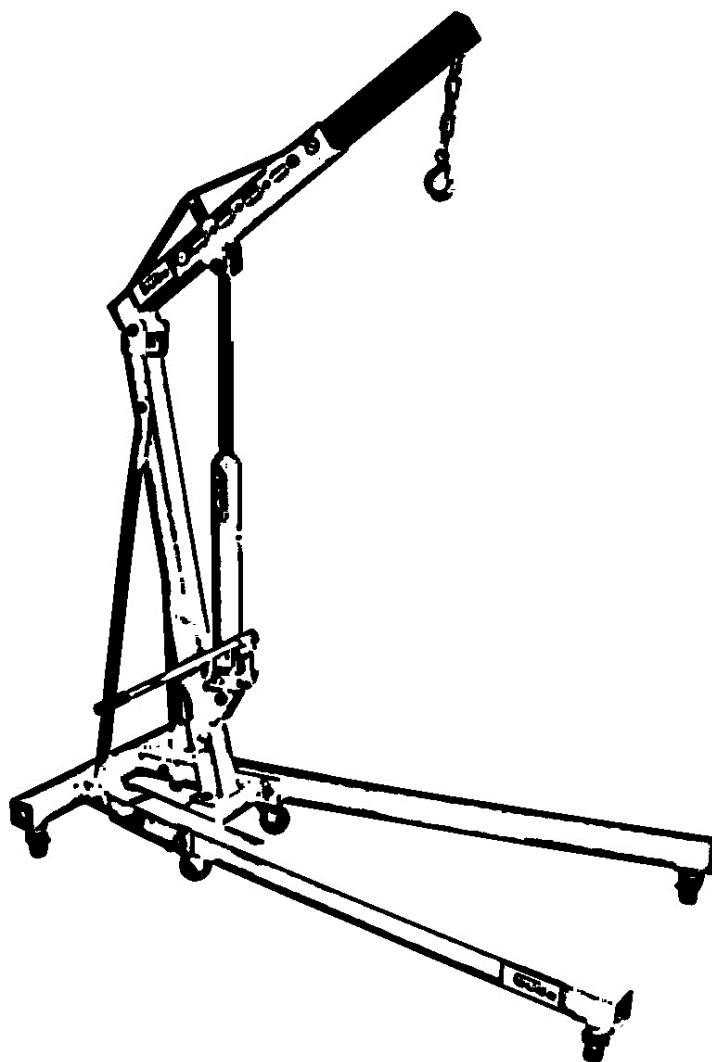

Deutsch  
*Originalbetriebsanleitung*

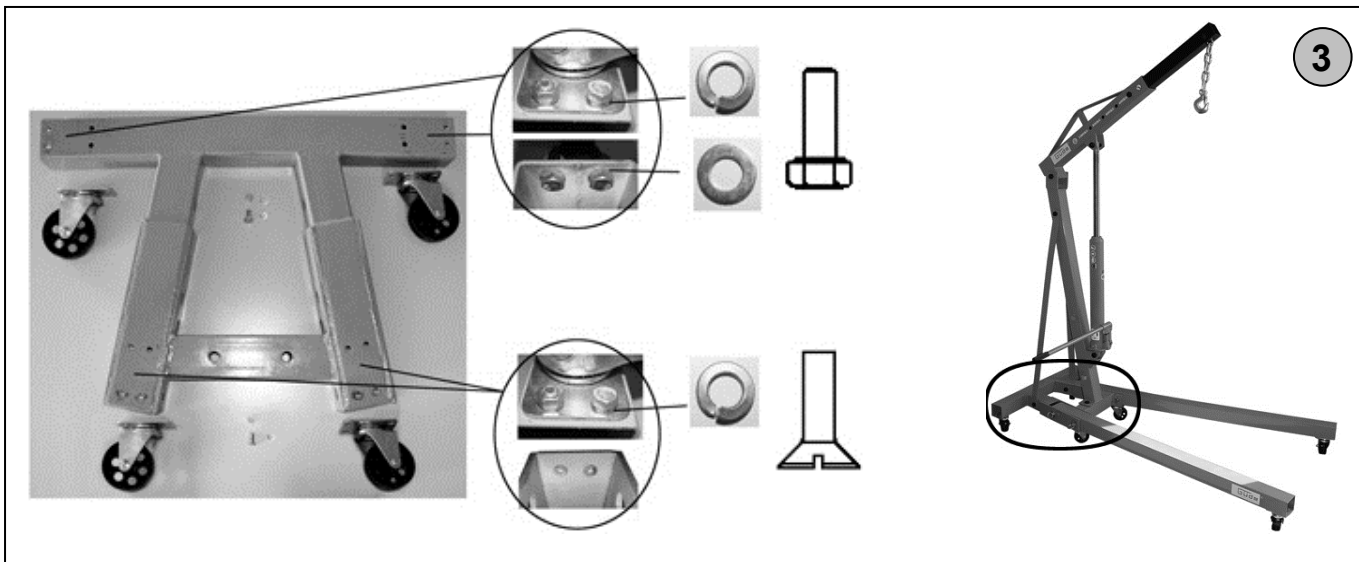
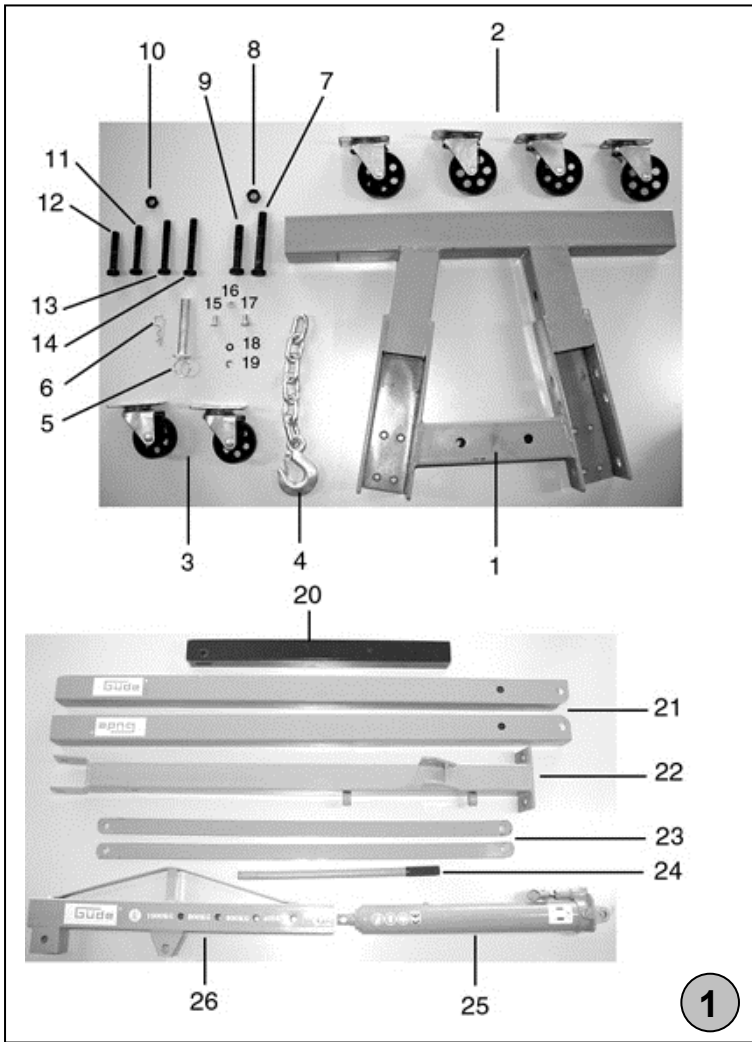

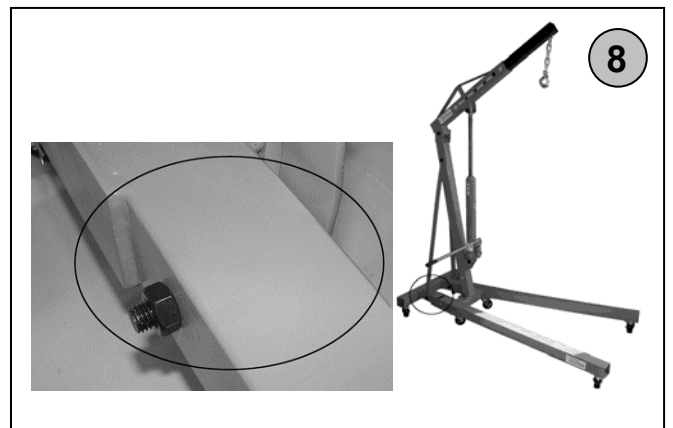
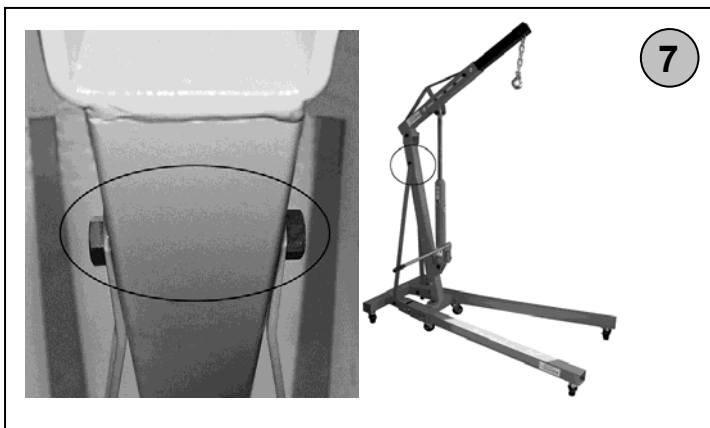
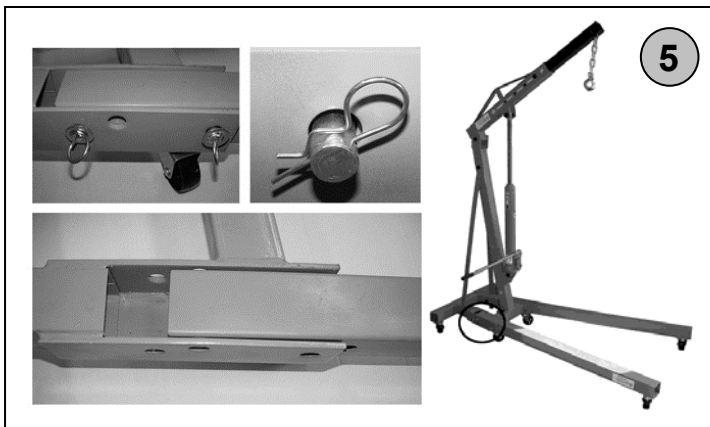
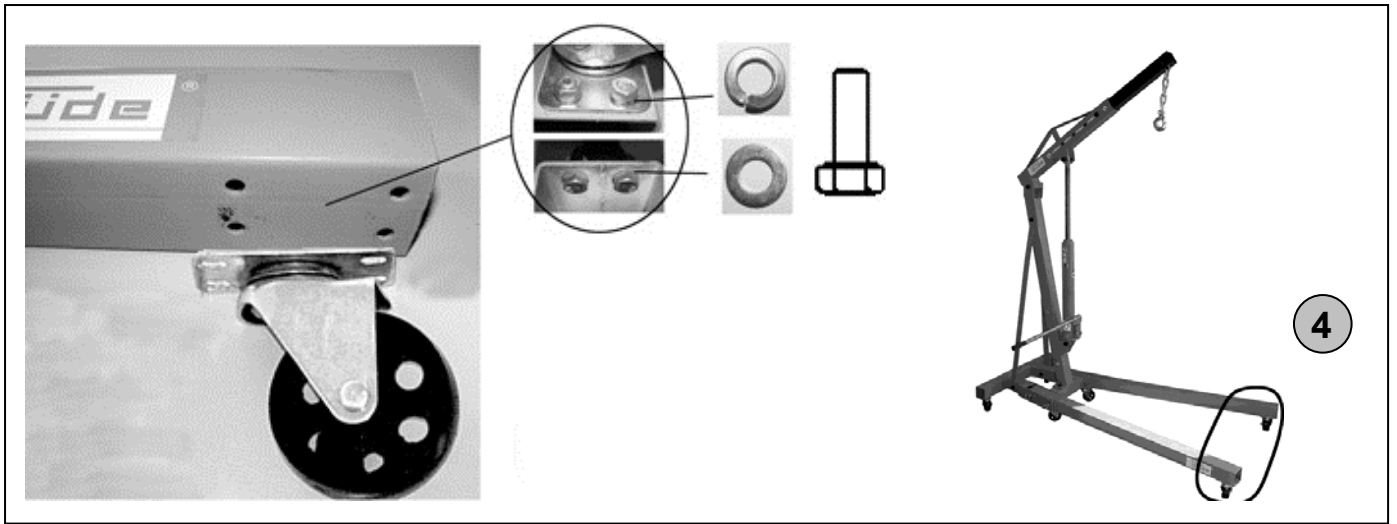

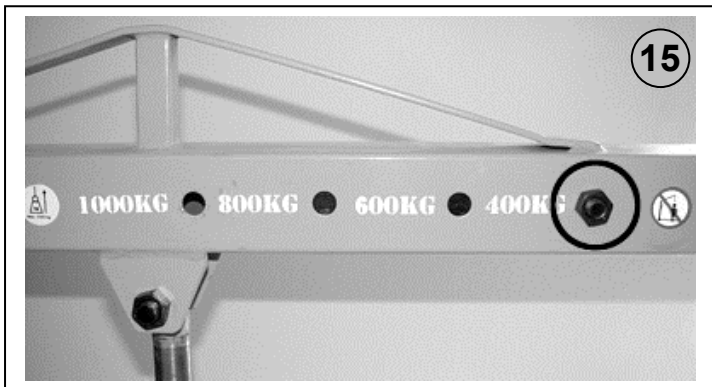
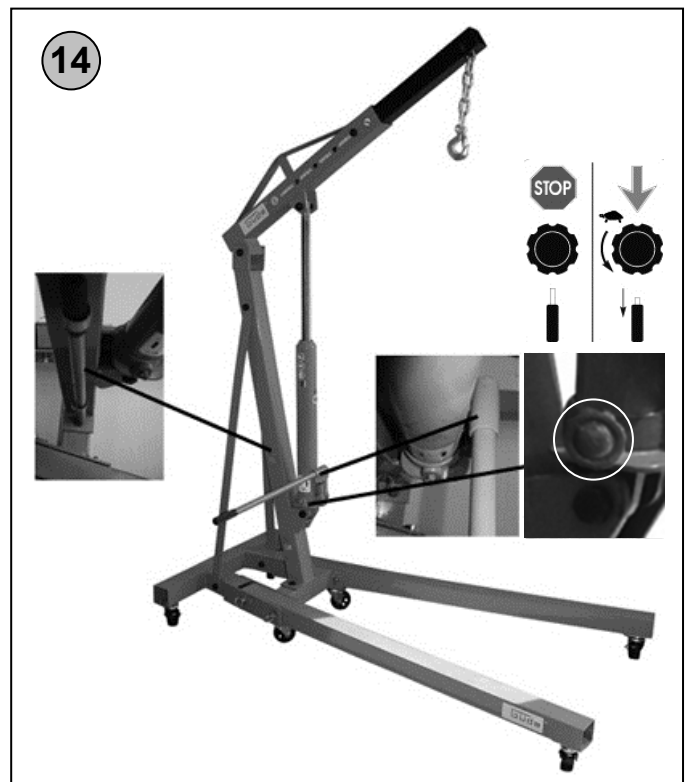
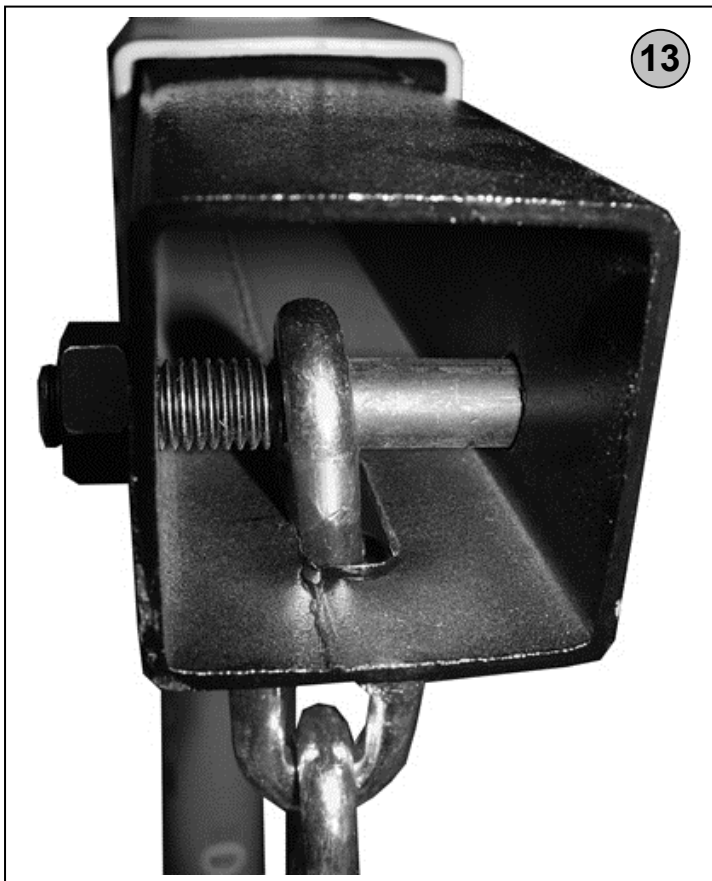
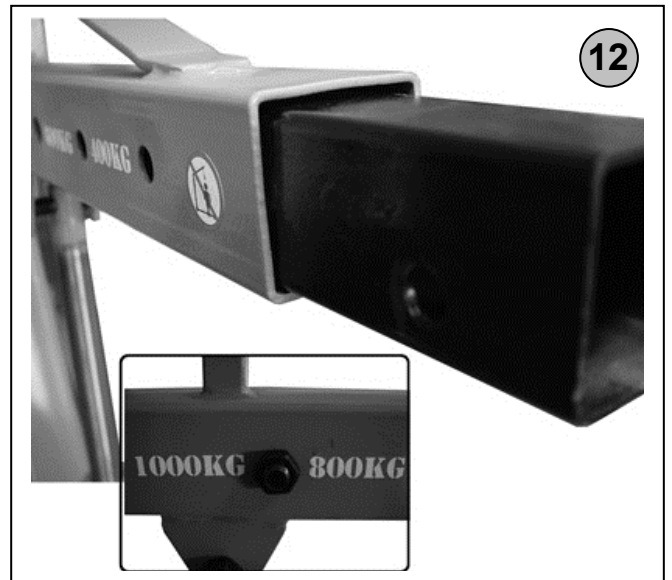
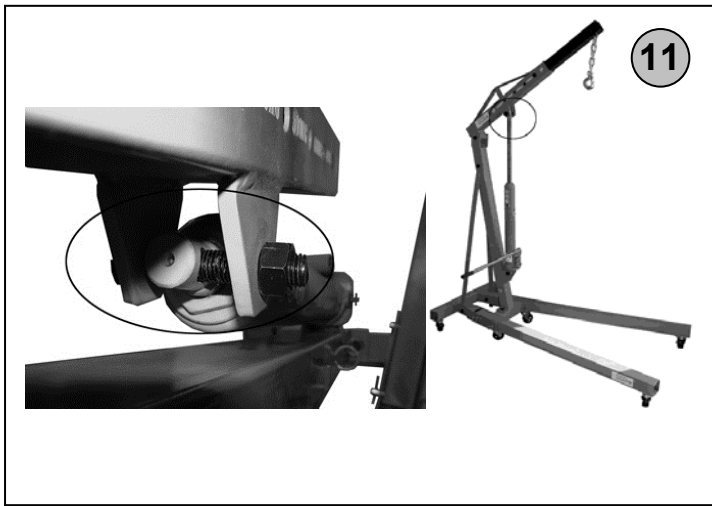



<b>DE</b>		<b>Lesen Sie bitte diese Bedienungsanleitung sorgfältig durch, bevor Sie das Gerät in Betrieb nehmen.</b>
-----------	---	---

**A.V. 2 Nachdrucke, auch auszugsweise, bedürfen der Genehmigung. Technische Änderungen vorbehalten. Abbildungen beispielhaft! Dies ist eine original Bedienungsanleitung.**

<b>DE</b>	Sie haben <b>technische Fragen? Eine Reklamation? Benötigen Ersatzteile oder eine Bedienungsanleitung?</b> Auf unserer Homepage <a href="http://www.guede.com">www.guede.com</a> im Bereich <b>Service</b> helfen wir Ihnen schnell und unbürokratisch weiter. Bitte helfen Sie uns Ihnen zu helfen. Um Ihr Gerät im Reklamationsfall identifizieren zu können benötigen wir die Seriennummer sowie Artikelnummer und Baujahr. Alle diese Daten finden Sie auf dem Typenschild. Um diese Daten stets zur Hand zu haben, tragen Sie diese bitte unten ein.		
	<b>Seriennummer:</b>	<b>Artikelnummer:</b>	<b>Baujahr:</b>
	<b>Tel.: +49 (0) 79 04 / 700-360</b>	<b>Fax: +49 (0) 79 04 / 700-51999</b>	<b>E-Mail: support@ts.guede.com</b>



**Kennzeichnungen auf dem Gerät**

**Erklärung der Symbole**  
 In dieser Anleitung und/oder auf dem Gerät werden folgende Symbole verwendet:

**Produktsicherheit:**

	
Produkt ist mit den einschlägigen Normen der Europäischen Gemeinschaft konform	



**Verbote:**

	
Verbot, allgemein (in Verbindung mit anderem Piktogramm)	Nicht unter den Ausleger stellen

**Warnung:**

	
Warnung/Achtung	Schwebende Last maximal 1000 kg
	
Warnung vor Stolpergefahr	Warnung vor Handverletzungen/ Quetschungen



**Gebote:**

	
Vor Gebrauch Bedienungsanleitung lesen	Schutzschuhe mit Stahlkappen benutzen
	
Schutzhandschuhe benutzen	

**Umweltschutz:**

	
Abfall nicht in die Umwelt sondern fachgerecht entsorgen.	Verpackungsmaterial aus Pappe kann an den dafür vorgesehenen Recycling-Stellen abgegeben werden.
	
Schadhafte und/oder zu entsorgende elektrische oder elektronische Geräte müssen an den dafür vorgesehenen Recycling-Stellen abgegeben werden.	

**Verpackung:**

	
Vor Nässe schützen	Packungsorientierung Oben
	
Vorsicht zerbrechlich	

**Lieferumfang (Abb.1)**

1. Grundgestell
2. Laufräder groß 4x
3. Laufräder klein 2x
4. Kette mit Haken
5. Bolzen 4x
6. Splint 4x
7. Sechskantschraube M16x110 1x
8. Mutter M16 3x
9. Sechskantschraube M16x85 2x
10. Mutter M14 7x
11. Sechskantschraube M14x85 1x
12. Sechskantschraube M14x75 1x
13. Sechskantschraube M14x95 4x
14. Sechskantschraube M14x100 1x
15. Senkkopfschraube M8x20 8x
16. Mutter M8 24x
17. Sechskantschraube M8x15 16x
18. Unterlegscheibe für M8 16x
19. Federring für M8 24x
20. Auslegerverlängerung
21. Gestellverlängerung 2x
22. Standsäule
23. Verstrebung 2x
24. Pumphebel
25. Zylinder
26. Ausleger

**Gerät**

**Werkstattkran GWK 1000**

Stabiler Werkstattkran für den professionellen Einsatz. Zum Anheben von Lasten bis 1000 kg. Sicherheitsventil. Zusammenklappbar für platz sparende Lagerung und Transport. Grundgestell aus 4-Kant-Rohr 70 x 70 x 2,5 mm.

**Gewährleistung**

Die Gewährleistung erstreckt sich ausschließlich auf Mängel, die auf Material- oder Herstellungsfehler zurückzuführen sind. Bei Geltendmachung eines Mangels im Sinne der Gewährleistung ist der original Kaufbeleg mit Verkaufsdatum beizufügen. Von der Gewährleistung ausgeschlossen sind unsachgemäße Anwendungen, wie z. B. Überlastung des Gerätes, Gewaltanwendung, Beschädigungen durch Fremdeinwirkung oder durch Fremdkörper. Nichtbeachtung der Gebrauchs- und Aufbauanleitung und normaler Verschleiß sind ebenfalls von der Gewährleistung ausgeschlossen.

## Bestimmungsgemäße Verwendung

Dieses Gerät ist ausschließlich zum Heben von Last bis maximal 1000 kg. Für die Verwendung werden die gelesenen und verstandenen Bestimmungen dieser Anleitung vorausgesetzt. Mit dem Gerät dürfen keine Lebewesen gehoben oder transportiert werden.

Bei Nichtbeachtung der Bestimmungen, aus den allgemein gültigen Vorschriften sowie den Bestimmungen aus dieser Anleitung, kann der Hersteller für Schäden nicht verantwortlich gemacht werden.

## Allgemeine Sicherheitshinweise

Bevor Sie mit dem Gerät arbeiten, lesen Sie die nachstehenden Sicherheitsvorschriften und die Bedienungsanleitung aufmerksam durch. Falls Sie das Gerät an andere Personen übergeben sollten, händigen Sie die Bedienungsanleitung bitte mit aus. Bewahren Sie die Bedienungsanleitung immer gut auf!

**Verpackung:** Ihr Gerät befindet sich zum Schutz vor Transportschäden in einer Verpackung. Verpackungen sind Rohstoffe und somit wiederverwendungsfähig oder können dem Rohstoffkreislauf zurückgeführt werden. Bitte lesen Sie die Gebrauchsanweisung sorgfältig durch und beachten Sie deren Hinweise. Machen Sie sich anhand dieser Gebrauchsanweisung mit dem Gerät, dem richtigen Gebrauch sowie den Sicherheitshinweisen vertraut. Bitte bewahren Sie die Hinweise für späteren Gebrauch sicher auf.

- Vor Arbeitsbeginn muss sichergestellt sein, dass alle Schraubbefestigungen fest angezogen sind.
  - Belasten Sie das Gerät nicht über die, in den technischen Daten angegebene, maximal zulässige Last.
  - Beginnen Sie mit dem Hubvorgang immer in der niedrigsten Position die das Werkstück zulässt.
  - Achten Sie auf einen sicheren Stand des Gerätes.
  - Verhindern Sie ein Aufschwingen der Last, da dies zu unstabilem Stand des Gerätes führen kann.
  - Dieses Gerät ist ausschließlich für die Benutzung auf festem, ebenem und glattem Boden mit ausreichender Tragkraft für die Last geeignet.
  - Verwenden Sie nur die gelieferten Verlängerungen und befestigen Sie diese wie in dieser Anleitung beschrieben.
  - Überprüfen Sie vor dem Betrieb des Gerätes die sichere Befestigung der Verlängerungen.
  - **Personen, die aufgrund ihrer physischen, sensorischen oder geistigen Fähigkeiten oder Ihrer Unerfahrenheit oder Unkenntnis nicht in der Lage sind, das Gerät zu bedienen, dürfen das Gerät nicht benutzen.**
  - **Wenn das Gerät sichtbare Beschädigungen aufweist, darf das Gerät nicht in Betrieb genommen werden.**
  - **Reparaturen an diesem Gerät dürfen nur von einem Elektrofachmann durchgeführt werden. Durch unsachgemäße Reparaturen können erhebliche Gefahren entstehen.**
  - **Für die Zubehörteile gelten die selben Vorschriften.**
- Güde GmbH & Co. KG übernimmt keine Haftung für Schäden aufgrund folgender Punkte:**
- **Beschädigungen am Gerät durch mechanische Einflüsse und Überspannungen.**
  - **Veränderungen am Gerät**
  - **Verwendung für andere als die in der Anleitung beschriebenen Zwecke.**
  - **Beachten Sie unbedingt sämtliche Sicherheitshinweise um Verletzungen und Schäden zu vermeiden.**

## Verhalten im Notfall

Leiten Sie die der Verletzung entsprechend notwendigen Erste Hilfe Maßnahmen ein und fordern Sie schnellst möglich

qualifizierte ärztliche Hilfe an. Bewahren Sie den Verletzten vor weiteren Schädigungen und stellen Sie diesen ruhig.

**Für einen eventuell eintretenden Unfall sollte immer ein Verbandskasten nach DIN 13164 am Arbeitsplatz griffbereit vorhanden sein. Dem Verbandskasten entnommenes Material ist sofort wieder aufzufüllen. Wenn Sie Hilfe anfordern, machen Sie folgende Angaben:**

1. **Ort des Unfalls**
2. **Art des Unfalls**
3. **Zahl der Verletzten**
4. **Art der Verletzungen**

## Entsorgung

Die Entsorgungshinweise ergeben sich aus den Piktogrammen die auf dem Gerät bzw. der Verpackung aufgebracht sind. Eine Beschreibung der einzelnen Bedeutungen finden Sie im Kapitel „Kennzeichnungen auf dem Gerät“.

## Anforderungen an den Bediener

Der Bediener sollte vor Gebrauch des Gerätes aufmerksam die Bedienungsanleitung gelesen haben.

## Qualifikation

Außer einer ausführlichen Einweisung durch eine sachkundige Person ist keine spezielle Qualifikation für den Gebrauch des Gerätes notwendig.

## Mindestalter

Das Gerät darf nur von Personen betrieben werden, die das 16. Lebensjahr vollendet haben. Eine Ausnahme stellt die Benutzung als Jugendlicher dar, wenn die Benutzung im Zuge einer Berufsausbildung zur Erreichung der Fertigkeit unter Aufsicht eines Ausbilders erfolgt.

## Schulung

Die Benutzung des Gerätes bedarf lediglich einer entsprechenden Unterweisung. Eine spezielle Schulung ist nicht notwendig.

## Technische Daten

	<b>GWK 1000</b>
<b>Tragkraft bis:</b>	1000 kg
<b>Länge Ausleger:</b>	875 – 1145 mm
<b>Hubhöhe max:</b>	2000 mm
<b>Maße Grundgestell (LxB):</b>	1600 x 850 mm
<b>Maße eingeklappt (LxBxH):</b>	700 x 600 x 1450 mm
<b>Gewicht ca.:</b>	66,9 kg
<b>Artikel-Nr.:</b>	<b>24360</b>

## Transport und Lagerung (Abb. 2)

- Klappen Sie das Gerät wie in Abb. 2 dargestellt zusammen.
- Sichern Sie die hochgeklappten Gestellverlängerungen durch einführen der Bolzen in die Löcher Abb. 2 – Pos. 1.
- Verstauen Sie das Gerät an einem sauberen, trocken Ort.
- Bei Lagerung im Freien sollte das Gerät vor Witterungseinflüssen durch eine Plane geschützt werden.

## Restgefahren und Schutzmaßnahmen

### 1. Mechanische Restgefahren:

- **Quetschen:**  
**Beim Senken der Last kann es an den Gelenken des Gerätes zu Verletzungen durch Quetschen der Finger kommen.** Vermeiden Sie den Kontakt mit dem Gerät im Bereich der Gelenke und tragen Sie Schutzhandschuhe.
- **Stoß:**  
**Beim Transport von angehobenen Lasten können diese in Schwingung geraten und den Benutzer verletzen.** Bewegen Sie die Last möglichst langsam und

mit gleichmäßigen Bewegungen, damit sie nicht in Schwingung geraten kann.

## 2. Sonstige Gefährdungen:

- **Bruch beim Betrieb:**  
**Überlasten Sie das Gerät nicht über die zulässige Höchstlast. Durch Bruch von überlasteten Bauteilen kann es durch herunterstürzende Lasten zu Verletzungen kommen.** Vergewissern Sie sich grundsätzlich, dass das Gewicht der Last unter der zulässigen Last des Gerätes liegt.
- **Verlust der Standfestigkeit:**  
**Benutzen Sie das Gerät niemals an Gefällen oder Steigungen. Die Last kann sonst außer Kontrolle geraten und Personen gefährden.** Das Gerät darf grundsätzlich nur auf einer ebenen und glatten Fläche betrieben werden.

## Montage und Erstinbetriebnahme

**Baugruppe 1: Abb. 3**  
**Baugruppe 2: Abb. 4**  
**Baugruppe 3: Abb. 5**  
**Baugruppe 4: Abb. 6**  
**Baugruppe 5: Abb. 7**  
**Baugruppe 6: Abb. 8**  
**Baugruppe 7: Abb. 9**  
**Baugruppe 8: Abb. 10**  
**Baugruppe 9: Abb. 11**  
**Baugruppe 10: Abb. 12**  
**Baugruppe 11: Abb. 13**

## Sicherheitshinweise für Erstinbetriebnahme

Achten Sie stets auf den festen Sitz der Verschraubungen und verwenden Sie ausschließlich die benannten Teile aus dem Lieferumfang.

## Vorgehensweise

Führen Sie die Montage der Einzelteile in der dargestellten Reihenfolge durch. Achten Sie dabei auf die richtige Anordnung der Bauteile gemäß den Abbildungen.

## Bedienung (Abb. 14 und 15)

### Abb. 14

Sie können den Pumphebel (Abb. 1 – Pos. 24) an der Standsäule (Abb. 1 – Pos. 22) aufbewahren.

Der Pumphebel wird für das Heben der Last genutzt.

Durch Auf- und Abwärtsbewegungen wird mittels des Pumphebels die Last gehoben.

Um die Last wieder abzusenken müssen Sie das Ventil durch langsames Drehen gegen den Uhrzeigersinn öffnen.

**⚠ Durch langsames Öffnen des Ventils wird die Absenkgeschwindigkeit geregelt.**

### Abb. 15

Über die Befestigungsposition der Auslegerverlängerung wird die maximale Hubleistung des Gerätes eingestellt. In Abb. 15 ist z.B. eine maximale Hubleistung von 400 kg eingestellt.

**⚠ Belasten Sie das Gerät nicht über die eingestellte und damit maximale Hublast – dies kann zu Schäden führen siehe auch Kapitel „Sicherheitshinweise“.**

## Sicherheitshinweise für die Bedienung

- Benutzen Sie das Gerät erst nachdem Sie die Bedienungsanleitung aufmerksam gelesen haben.
- Beachten Sie alle in der Anleitung aufgeführten Sicherheitshinweise.
- Verhalten Sie sich verantwortungsvoll gegenüber anderen Personen.

## Schritt-für-Schritt-Anleitung

1. Versuchen Sie das Gewicht der Last so genau wie möglich einzuschätzen und stellen Sie die Position des Auslegerarmes entsprechend der Abb. 15 ein.
2. Fahren Sie das Gerät über die Last, so dass sich die Lastkette im abgesenkten Zustand des Auslegerarmes direkt über der Last befindet.
3. Befestigen Sie nun die Last sicher am Lasthaken.
4. Bewegen Sie nun die Last, durch vorsichtiges Schieben des Kranes, an die gewünschte Stelle.
5. Senken Sie die Last durch vorsichtiges Öffnen des Zylinderventils (Abb. 14) ab.

## Störungen - Ursachen - Behebung

Störung	Ursache	Behebung
Last wird nicht gehoben	1. Zu wenig Öl im Zylinder	1. Öl nachfüllen (verwenden Sie ausschließlich Hydrauliköl)
Kran lässt sich nicht schieben	1. Rad blockiert	1. Untergrund säubern und Räder ölen bzw. Radlager fetten.

## Inspektion und Wartung

### Sicherheitshinweise für die Inspektion und Wartung

Nur ein regelmäßig gewartetes und gut gepflegtes Gerät kann ein zufrieden stellendes Hilfsmittel sein. Wartungs- und Pflegemängel können zu unvorhersehbaren Unfällen und Verletzungen führen.

### Inspektions- und Wartungsplan

Zeitintervall	Beschreibung	Evtl. weitere Details
Vor Arbeitsbeginn	<ul style="list-style-type: none"> <li>• Maschine auf Beschädigung prüfen.</li> <li>• Einwandfreie Funktion aller beweglichen Teile sicherstellen.</li> </ul>	
monatlich	<ul style="list-style-type: none"> <li>• alle Gelenke mit einem Mehrzwecköl gangbar machen und gangbar halten.</li> <li>• Radlager gut einfetten</li> </ul>	Mehrzweck oder Grafitfett
alle 3 Monate	<ul style="list-style-type: none"> <li>• Prüfen Sie das Gerät auf Anzeichen von Rost oder Korrosion und entfernen dies bei Bedarf mit einem sauberen, ölgetränkten Tuch.</li> <li>• Zylinder auf Ölmangel prüfen</li> </ul>	

---

### **Original – EG-Konformitätserklärung**

Hiermit erklären wir, dass die nachfolgend bezeichneten Geräte aufgrund ihrer Konzipierung und Bauart sowie in den von uns in Verkehr gebrachten Ausführungen den einschlägigen, grundlegenden Sicherheits- und Gesundheitsanforderungen der EG-Richtlinien entsprechen.

Bei einer nicht mit uns abgestimmten Änderung der Geräte verliert diese Erklärung Ihre Gültigkeit.

### **Translation of the EC-Declaration of Conformity**

We, hereby declare the conception and construction of the below mentioned appliances correspond - at the type of construction being launched - to appropriate basic safety and hygienic requirements of EC Directives.

In case of any change to the appliance not discussed with us the Declaration expires.

### **Traduction de la déclaration de conformité CE**

Nous, Déclarons par la présente que les appareils indiqués répondent du point de vue de leur conception, construction ainsi que de leur réalisation mise sur le marché, aux exigences fondamentales correspondantes des directives de la CE en matière de sécurité et d'hygiène. Cette déclaration perd sa validité après une modification de l'appareil sans notre approbation préalable.

### **Traduzione della dichiarazione di conformità CE**

Dichiariamo con il presente noi, che la concezione e costruzione degli apparecchi elencati, nelle realizzazioni che stiamo introducendo alla vendita, sono conforme ai requisiti principali delle direttive CE sulla sicurezza ed igiene.

Nel caso della modifica dell'apparecchio da noi non autorizzata, la presente dichiarazione perde la propria validità.

### **Vertaling van de EG-Konformiteitverklaring**

Hiermede verklaren wij, dat de genoemde machine, op grond van zijn ontwerp en bouwwijze, evenals de door ons in omloop gebrachte uitvoeringen, aan de desbetreffende fundamentele veiligheids- en gezondheidverordeningen van de EG-richtlijnen voldoen. Bij een niet met ons overeengekomen wijziging aan het apparaat verliest deze verklaring haar geldigheid.

### **Prékald prohlášení o shodě EU**

Tímto prohlasujeme my, že koncepce a konstrukce uvedených přístrojů v provedeních, která uvádíme do oběhu, odpovídá příslušným základním požadavkům směrnice EU na bezpečnost a hygienu. V případě změny přístroje, která s námi nebyla konzultována, ztrácí toho prohlášení svou platnost.

### **Peklad vyhlásenie o zhode EÚ**

Týmto vyhlasujeme my, že koncepcia a konštrukcia uvedených prístrojov vo vyhotoveniach, ktoré uvádzame do obehu, zodpovedá príslušným základným požiadavkám smernice EÚ na bezpečnosť a hygienu. V prípade zmeny prístroja, ktorá s nami nebola konzultovaná, stráca toho vyhlásenie svoju platnosť.

### **Fordítása azonossági nyilatkozat EU**

Ezzel kijelentjük mi, hogy a lentiekben megjelölt gépipari termék, koncepciója és tervezése, az általunk forgalomba kerülő kivitelezésben, megfelel az EU illetékes biztonsági és higiéniai szabályzatok alapkövetelményeinek. A gépen, a velünk való konzultáció nélkül végzett változások esetén, a jelen nyilatkozat érvényességét veszti.

### **Prevod izjava o ustreznosti EU**

S tem izjavljamo, da koncepcija in zgradba spodaj navedenih naprav v izvedbah, ki jih uvajamo na trg, odgovarja pristojnim osnovnim zahtevam smernic EU za varnost in higieno. V primeru spremembe naprave, o kateri se niste posvetovali z nami, ta izjava izgubi svojo veljavnost.

### **Provedenje u Izjava o sukladnosti EU**

Ovime izjavljujemo da koncepcija i konstrukcija navedenih strojeva u izvedbi u kojoj se isti puštaju u promet, udovoljavaju odgovarajućim osnovnim zahtjevima smjernica EU u području sigurnosti i higijene. Ova Izjava prestaje važiti u slučaju promjene opreme izvršene bez naše suglasnosti.

### **Превод на Декларация за съответствие с ЕС**

С това декларираме ние, че концепцията и конструкцията на посочените уреди в изпълнения, които пускаме в обръщение, отговарят на съответните изисквания на инструкциите на ЕС за безопасност и хигиена. В случай на изменение на уреда, което не е било консултирано с нас, тази декларация губи своята валидност.

### **Traducere a declarație de conformitate UE**

Prin prezenta noi declarăm, că concepția și construcția utilajelor prezentate, în execuția în care sunt puse în circulație, sunt conforme cu exigențele de bază aferente directivelor UE privind securitatea și igiena. În cazul modificărilor pe utilaj care nu au fost consultate cu noi, prezenta declarație își pierde valabilitatea.

### **Provedenje u Izjava o usklađenosti sa propisima EU**

Ovim izjavljujemo da koncepcija i konstrukcija navedenih uređaja, a u izvedbi u kojoj se isti puštaju u promet, zadovoljavaju odgovarajuće osnovne zahteve iz direktiva EU u vezi sa sigurnošću i higijenom. Ova izjava prestaje da važi u slučaju promena na opremi izvršenih bez naše saglasnosti.

### **Tłumaczenie Deklaracji zgodności WE**

Niniejszym oświadczamy, my że koncepcja i konstrukcja przedstawionych poniżej urządzeń w wersji, która jest wprowadzona do obiegu, odpowiada stosownym podstawowym wymogom dyrektyw UE dotyczących bezpieczeństwa i higieny. Niniejsza deklaracja przestaje obowiązywać w przypadku zmiany urządzenia, która nie została z nami skonsultowana.

### **AT uygunluk beyanı tercümesi**

Beyan ederiz ki aşağıda belirtilen piyasaya sürdüğümüz modellerin tasarım ve yapıları itibarıyla güvenli ve hijyen ile ilgili AB yönetmeliklerine uygun olduğunu beyan ederiz. Aletlerde bize danışılmadan yapılacak bir değişiklik durumunda işbu beyanname geçerliliğini yitirir.

---



## Angewandte harmonisierte Normen

Harmonised standards used | Normes harmonisées applicables | Použité harmonizované normy | Použité harmonizované normy | Gebruikte harmoniserende normen | Applicate norme armonizzate | Használt harmonizált normák | Primijeni harmonizirani standardi | Uporabljeni usklajeni standardi | Norme armonizate folosite | Използвани хармонизирани норми | Primijeni harmonizirani standardi | Wykorzystane zharmonizowane normy | Kullanılan uyum normları

# /

## Einschlägige EG-Richtlinien

Appropriate EU Directives | Directives de la CE applicables | Prohlášení o shodě EU | Vyhlásenie o zhode EU | Desbetreffende EG-Richtlinien | Direttive CE applicabili | Illetékes EU előírások | Primjenjive smjernice EU | Uporabne smernice EU | Directivele UE aferente | Съответни наредби на ЕС | Primjenjive smjernice EU | Stosowne dyrektywy UE | Илгити AB yöneltmelikleri

2006/95/EC                      2004/108/EC  
2009/105/EC                    1907/2006/EC  
2011/65/EC ROHS              2009/142/EC  
89/686/EEC (PPE)            1935/2004/EC

## 2006/42/EC

### Annex IV

Notified Body    Name:  
No:                    Address:

Type Ex. Cert.-No.:

97/68/EC\_

Emission No.:

2000/14/EC\_2005/88/EC

## Konformitätsbewertungsverfahren

Method of compliance assessment | Mode d'examen de la conformité | Modo di valutazione della conformità | Conformiteitsbeoordelingsprocedure | Způsob posouzení shody | Spôsob posúdenia zhody | Az azonoság megítélésének a módja | Način presoje istovetnosti | Način ocjenjivanja sukladnosti | Начин на обсъждане на сходство | Modul de evaluare a conformității | Način ocjenjivanja usklađenosti | Uygunluk değerlendirme usulü | Metoda oceny zgodności    **Annex V**

Wolpertshausen,



Helmut Arnold

**Geschäftsführer** | Managing Director | Gérant | Amministratore delegato | Bedrijfsleider | Jednatel | Konatel | Ügyvezető igazgató | Direktor | Direktor | Управител | Administrator | Direktor | Sirket temsilcisi | Durektor Güde GmbH & Co. KG, Birkichstraße 6, 74549 Wolpertshausen, Germany

Joachim Bürkle

GÜDE GmbH & Co. KG, Birkichstraße 6, 74549 Wolpertshausen, Germany

## Bevollmächtigt die technischen Unterlagen zusammenzustellen.

Authorized to compile the technical file | Autorisé à compiler la documentation technique. | Autorizzato alla preparazione della documentazione tecnica | Gemachtigd voor samenstelling van de technische documenten +| Zplnomocněn k sestavování technických podkladů. | Splnomocneny zostavit technické podklady. | Műszaki dokumentáció összeállításra felhatalmazva | Pooblaščen za izdelavo spisov tehnične dokumentacije. | Ovlašten za formiranje tehničke dokumentacije. | Упълномощен за съставяне на техническата документация | İmputernicit să elaboreze documentația tehnică. | Ovlašten za formiranje tehničke dokumentacije. | Teknik evrakları hazırlamakla görevlendirilmiştir. | Upelnomocniony do zestawienia danych technicznych

## Garantierter Schalleistungspegel

Guaranteed sound power level | Niveau de puissance acoustique garanti | Livello di potenza sonora garantito | Gegarandeerd geluidsdrukniveau | Zaručená hladina akustického výkonu | Garantovaná hladina akustického výkonu | Garantált akusztikus teljesítményszint | Zajamčena ravan akustične zmogljivosti | Garantirana razina akustičke snage | Гарантирано ниво на звукова мощност | Nivelul garantat al puterii sunetului | Garantovani nivo akustične snage | Garanti edilen gürlütü emisyonu seviyesi | Gwarantowany poziom mocy akustycznej

L<sub>WA</sub>                      dB (A)

## Gemessener Schalleistungspegel

Measured sound power level | Niveau de puissance acoustique mesuré | Livello di potenza sonora misurato | Gemeten geluidsdrukniveau | Naměřená hladina akustického výkonu | Nameraná hladina akustického výkonu | Mért akusztikus teljesítményszint | Zajamčena ravan akustične zmogljivosti | Izmerjena razina akustičke snage | Измерено ниво на звукова мощност | Nivel măsurat al puterii sunetului | Izmereni nivo akustične snage | Ölçülen gürlütü emisyonu seviyesi | Zmierzony poziom mocy akustycznej

L<sub>WA</sub>                      dB (A)

