

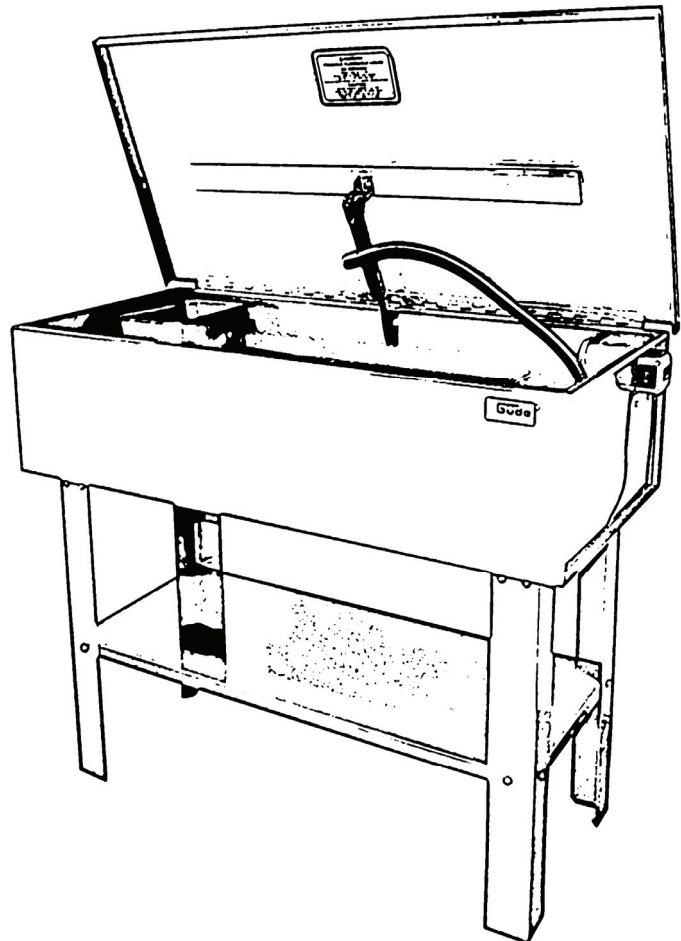

GTW 150 L



Deutsch



CE

40855

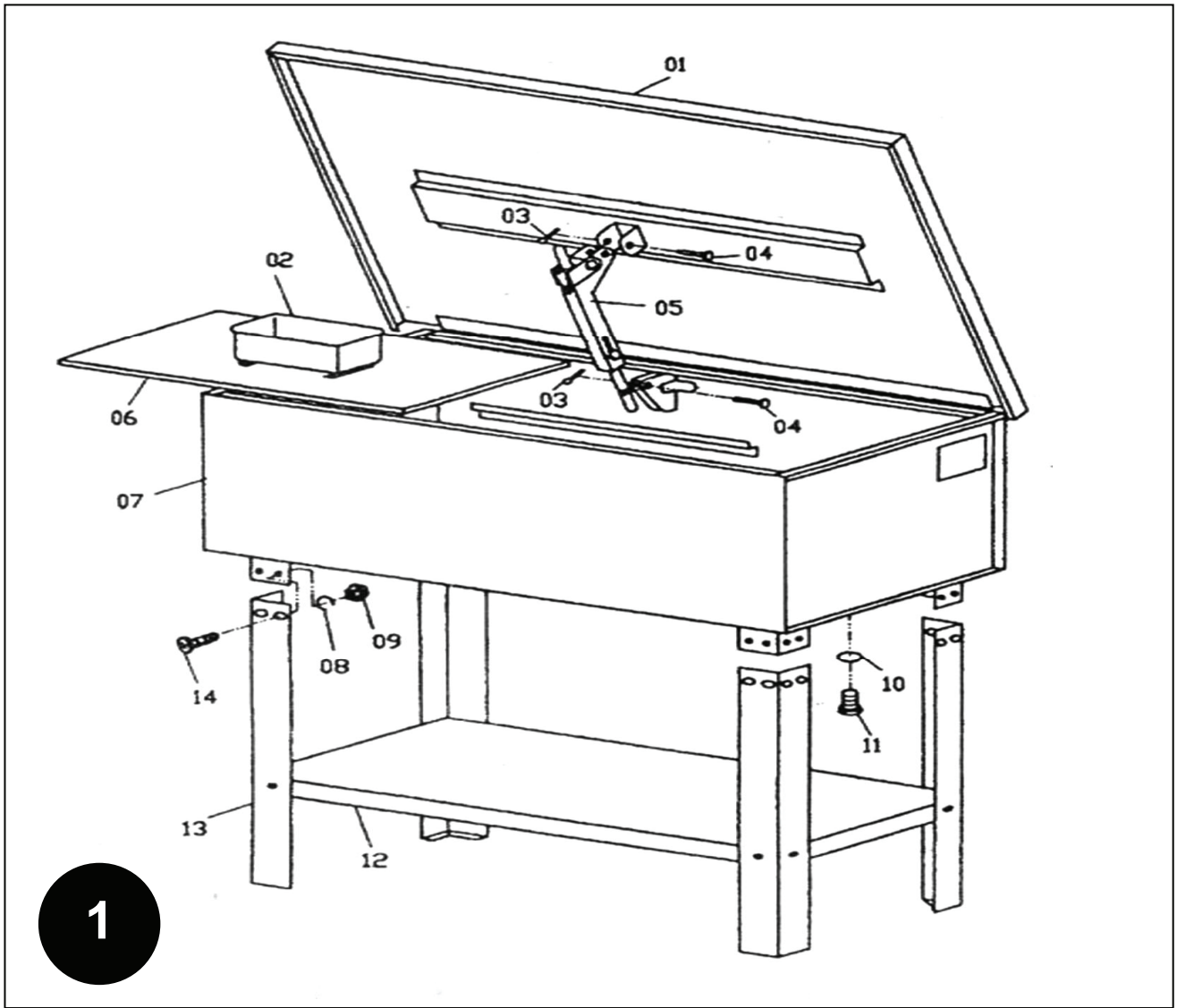

230 V / 50 Hz

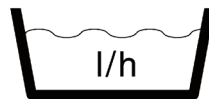

150 L



20 l/min



26 W / P1



40 kg

DE

Lesen Sie bitte diese Bedienungsanleitung sorgfältig durch, bevor Sie das Gerät in Betrieb nehmen.

A.V. 2 Nachdrucke, auch auszugsweise, bedürfen der Genehmigung. Technische Änderungen vorbehalten.

DE

Sie haben **technische Fragen? Eine Reklamation? Benötigen Ersatzteile oder eine Bedienungsanleitung?**
Auf unserer Homepage www.guede.com im Bereich **Service** helfen wir Ihnen schnell und unbürokratisch weiter. Bitte helfen Sie uns Ihnen zu helfen. Um Ihr Gerät im Reklamationsfall identifizieren zu können benötigen wir die Seriennummer sowie Artikelnummer und Baujahr. Alle diese Daten finden Sie auf dem Typenschild. Um diese Daten stets zur Hand zu haben, tragen Sie diese bitte unten ein.

Seriennummer:

Artikelnummer:

Baujahr:



Tel.: +49 (0) 79 04 / 700-360

Fax: +49 (0) 79 04 / 700-51999



E-Mail: support@ts.guede.com

Kennzeichnung:

Produktsicherheit, Verbote:

	
Produkt ist mit den einschlägigen Normen der Europäischen Gemeinschaft konform	Von Zündquellen fernhalten



Verbote, Warnung:

	
Mit Wasser löschen verboten	Warnung/Achtung



Warnung:

	
Warnung vor gesundheitsschädlichen Dämpfen	Warnung vor brandfördernden Stoffen



Warnung, Gebote:

	
Warnung vor gefährlicher elektrischer Spannung	Warnung vor umweltgefährdenden Stoffen



Gebote:

	
Augenschutz benutzen	Sicherheitshandschuhe tragen

Umweltschutz:

	
Abfall nicht in die Umwelt sondern fachgerecht entsorgen.	Verpackungsmaterial aus Pappe kann an den dafür vorgesehen Recycling-Stellen abgegeben werden.
	
Schadhafte und/oder zu entsorgende elektrische oder elektronische Geräte müssen an den dafür vorgesehen Recycling-Stellen abgegeben werden.	

Verpackung:

	
Vor Nässe schützen	Packungsorientierung Oben

Gerät

Teilewaschgerät GTW 150 L

Der perfekte Helfer zum professionellen Reinigen von Teilen und Aggregaten. Für alle gängigen Reinigungsmittel geeignet (sofern für elektrische Pumpen zugelassen und Flammpunkt >65°C ist).

Ausstattung:

Mit flexiblen Strahlrohr, herausnehmbaren Zwischenboden zum aufliegen der Teile, solider Deckel mit Abstützung. Ein-/Ausschalter für die Pumpe,
4 Gummifüße gegen Verrutschen und für sicheren Stand.

Lieferumfang

01. Deckel
02. Reinigungsbecher
03. Splint
04. Bolzen
05. Sicherheitsverriegelung
06. Arbeitsplatte
07. Gehäuse
08. Federring
09. Mutter
10. O-Ring
11. Ablassschraube
12. Bodenplatte
13. Fuß
14. Schraube

D EG-Konformitätserklärung

Hiermit erklären wir, Güde GmbH & Co. KG Birkichstraße 6, 74549 Wolpertshausen, Germany

Dass die nachfolgend bezeichneten Geräte aufgrund ihrer Konzipierung und Bauart sowie in den von uns in Verkehr gebrachten Ausführungen den einschlägigen, grundlegenden Sicherheits- und Gesundheitsanforderungen der EG-Richtlinien entsprechen.

Bei einer nicht mit uns abgestimmten Änderung der Geräte verliert diese Erklärung ihre Gültigkeit.

Bezeichnung der Geräte: **GTW 150 L** Artikel-Nr.: **40855**

Datum/Herstellerunterschrift: 03.01.2008 

Angaben zum Unterzeichner: Hr. Arnold, Geschäftsführer

Einschlägige EG-Richtlinien:

EG-Maschinenrichtlinie 98/37/EEC,

EG Niederspannungsrichtlinie 73/23/EEC

Angewandte harmonisierte Normen:

EN 50366:2003+A1, EN 60335-1:2002+A1+A2+A11+A12

EN 60335-2-41:2003+A1, Zertifizierstelle:

TÜV Product Safety GmbH, Am Grauen Stein, D-51105 Köln

Gewährleistung

Gewährleistungsansprüche laut beiliegender Gewährleistungskarte.

Allgemeine Sicherheitshinweise

Die Bedienungsanleitung muß vor der ersten Anwendung des Gerätes ganz durchgelesen werden. Falls über den Anschluss und die Bedienung des Gerätes Zweifel entstehen sollten, wenden Sie sich an den Hersteller (Service-Abteilung)

UM EINEN HOHEN GRAD AN SICHERHEIT ZU GARANTIEREN, BEACHTEN SIE AUFMERKSAM FOLGENDE HINWEISE:



Achtung: Nur mit RCD (Fehlerstromschutzschalter) betreiben!

ACHTUNG!

- Kontrollieren Sie das Gerät vor Inbetriebnahme auf Vollständigkeit, Funktion und Dichtheit!
- Nehmen Sie niemals ein defektes oder funktionsunfähiges Gerät in Betrieb!
- Kontaktieren Sie den Hersteller oder lassen Sie das Gerät von einem qualifizierten Mechaniker kontrollieren.
- Arbeiten Sie immer mit Bedacht und der nötigen Vorsicht!
- Wenden Sie auf keinen Fall übermäßige Gewalt an!
- Füllen Sie das Reinigungsmittel bis zum vorgegebenen Füllstand der Teilewanne auf.
- Verwenden Sie keine Reinigungsmittel mit einem Flammpunkt unter 65 C°.
- Verwenden Sie ausschließlich Reinigungsmittel auf Mineralölbasis oder auf biologisch abbaubarer Basis.
- Es sind nur Reinigungsmittel erlaubt, die zur Verwendung in elektrischen Teilwaschgeräten zugelassen sind.
- Verwenden sie das Teilwaschgerät nur in gut belüfteten Räumen.
- Atmen Sie keine Gesundheitsgefährdenden Dämpfe ein! (Sicherheitsdatenblätter des Reinigungsmittelherstellers beachten)
- Rauchen Sie nicht in der Nähe des Teilwaschgerätes!
- Betreiben sie das Gerät nicht in der Nähe von Wärmequellen wie Heizkörpern, offenen Feuerquellen und in der Nähe von Funkenflug.
- Sollte das Teilwaschgerät zu brennen beginnen, versuchen Sie nicht, es zu bewegen. Die Abdeckung hat eine Schmelzsicherung und fällt automatisch zu, wodurch das Feuer erstickt wird. Nehmen sie keinerlei Veränderung an der Abdeckung vor und versuchen Sie nicht diese manuell in geöffneter Position zu fixieren.
- Sollte die Schmelzsicherung ausgelöst worden sein, darf das Gerät keinesfalls weiter betrieben werden (Servicefall!)
- Verwenden Sie das Gerät nur am geerdeten Stromnetz mit 230 V / 50 Hz und Fehlerstromschutzschalter (RCD)
- Benutzen Sie bei all Ihren Arbeiten mit dem Teilwaschgerät eine geeignete Sicherheitskleidung wie z.B. Sicherheitshandschuhe, Sicherheitsschuhe, Schutzbrille usw.
- Halten Sie den Arbeitsbereich sauber und aufgeräumt. Unordentliche Arbeitsplätze und Werkbänke erhöhen die Gefahr von Unfällen und Verletzungen.
- Achten Sie auf die Umgebungsbedingungen, unter denen Sie arbeiten. Verwenden Sie keine

Elektrowerkzeuge und Werkzeugmaschinen in feuchter oder nasser Umgebung. Sorgen Sie für ausreichende Beleuchtung. Setzen Sie elektrische Werkzeuge nicht dem Regen oder hoher Luftfeuchtigkeit aus. Schalten Sie elektrische Werkzeuge nicht in einer Umgebung mit leicht entflammaren Flüssigkeiten oder Gasen ein.

- **Lassen Sie keine Fremden an das Gerät.** Besucher und Zuschauer, vor allem Kinder sowie kranke und gebrechliche Personen, sollten vom Arbeitsplatz fern gehalten werden.
- **Sorgen Sie für die sichere Aufbewahrung von Werkzeugen.** Werkzeuge, die nicht gebraucht werden, müssen an einem trockenen, möglichst hoch gelegenen Platz aufbewahrt oder unzugänglich verwahrt werden.
- **Verwenden Sie für jede Arbeit immer das richtige Werkzeug.** Verwenden Sie z.B. keine Kleinwerkzeuge oder Zubehör für Arbeiten, die eigentlich mit schwerem Werkzeug verrichtet werden müssen. Verwenden Sie Werkzeuge ausschließlich für die Zwecke, für die sie gebaut wurden. Überlasten Sie das Gerät nicht!
- **Achten Sie auf das Stromkabel.** Ziehen Sie nicht am Kabel. Fassen Sie zum Abziehen nur den Stecker. Halten Sie das Kabel fern von Wärmequellen, Öl und scharfen Kanten.
- **Verhindern Sie unbeabsichtigtes Einschalten.** Achten Sie immer darauf, dass das Gerät am Ein-/Ausschalter ausgeschaltet ist, bevor Sie den Netzstecker in die Steckdose stecken.
- **Verwenden Sie im Außenbereich spezielle Verlängerungskabel.** Für den Außeneinsatz benötigen Sie spezielle Verlängerungskabel, die dafür geeignet und entsprechend markiert sind.
- **Bleiben sie immer aufmerksam. Achten Sie auf das, was Sie tun.** Setzen Sie Ihren gesunden Menschenverstand ein. Verwenden Sie keine Elektrowerkzeuge, wenn Sie müde sind.
- **Achten Sie auf beschädigte Teile.** Untersuchen Sie das Gerät, bevor Sie es benutzen. Sind einzelne Teile beschädigt? Fragen Sie sich bei leichten Beschädigungen ernsthaft, ob das Gerät trotzdem einwandfrei und sicher funktionieren wird.
- **Beugen Sie Stromschlägen vor.** Vermeiden Sie jeden körperlichen Kontakt mit geerdeten Objekten, z.B. Wasserleitungen, Heizkörpern, Kochern und Kühlschranksgehäusen.
- **Verwenden Sie nur zugelassene Teile.** Verwenden Sie bei Wartung und Reparatur nur identische Ersatzteile. Wenden Sie sich für Ersatzteile an ein zugelassenes Service Center.
- **Warnung!** Die Verwendung von Zubehör und Anbauteilen, die nicht ausdrücklich in dieser Bedienungsanleitung empfohlen werden, kann die Gefährdung von Personen und Objekten nach sich ziehen.

Sicherheitshinweise für Erstinbetriebnahme

- Ziehen Sie immer zuerst den Stecker ab, bevor Sie Einstellungen oder Wartungsarbeiten vornehmen.
- Kindern ist der Betrieb untersagt.
- Nach dem Entfernen der Verpackung kontrollieren, dass das Gerät und alle seine Teile in einwandfreiem Zustand sind.
- **Immer Schutzbrille, Schutzhandschuhe und Schutzschuhe tragen**
Immer Schutzhandschuhe, einen entsprechenden Augenschutz und Schutzschuhe tragen. Den Reinigungsschlauch nie auf den eigenen Körper oder auf andere Personen oder Tiere richten. Die Reinigungsflüssigkeit könnte gesundheitsgefährdend sein. (Sicherheitsdatenblatt des Herstellers beachten)
- **Stets Schutzvorrichtungen gegen elektrische Schläge verwenden**
Das Gerät nie in der Nähe von Wasser oder in feuchter Umgebung benutzen.
- **Das Gerät außer Betrieb nehmen**
Das Gerät von der elektrischen Energiequelle trennen und die gesamte Flüssigkeit aus dem Gerät ablassen, bevor Arbeiten zur Reparatur, Inspektion, Wartung, Reinigung oder zum Auswechseln von Bauteilen vorgenommen werden. (geeignete Gefäße bzw. Originalgebinde verwenden)

unzulässig hohen Temperaturen in der Pumpe kommen.

- **Versehentliches Einschalten**
Das Gerät nicht transportieren, wenn es an die elektrische Energiequelle angeschlossen ist oder wenn es befüllt ist. Vor dem Anschließen des Gerätes an die elektrische Energiequelle sicherstellen, dass der Ein-/Ausschalter sich in der Position OFF/O befindet.
- **Ordnungsgemäße Lagerung des Gerätes**
Wenn das Gerät nicht benutzt wird, muss es, vom Stromnetz getrennt, an einem trockenen Ort aufbewahrt und vor Witterungseinwirkungen geschützt werden. Von Kindern fernhalten.
- **Arbeitskleidung**
Keine weiten Kleidungsstücke oder Schmuck tragen, da diese sich in den Bauteilen verfangen oder Reinigungsfüssigkeiten berühren könnten.



- **Sorgfältige Wartung des Gerätes**
Je nach Beanspruchung ist das Gerät gründlich zu reinigen. Das Gerät könnte sonst durch Ablagerungen Schaden nehmen.

Das Netzkabel in regelmäßigen Abständen kontrollieren. Falls es beschädigt ist, so muss die Pumpe unverzüglich von einer Kundendienststelle ersetzt werden. Es ist sicherzustellen, dass das Äußere des Gerätes keine sichtbaren Beschädigungen aufweist. Gegebenenfalls an die nächste Kundendienststelle wenden.

- **Benutzung im Außenbereich**
Wenn das Gerät im Außenbereich verwendet wird, so dürfen ausschließlich elektrische Verlängerungskabel benutzt werden, die für die Verwendung im Außenbereich vorgesehen und entsprechend gekennzeichnet sind. **Achtung: Unbedingt ausreichend Kabelquerschnitt (min. 1,5 mm²) verwenden, bei Kabel die länger als 10 m sind kann es bei ungünstigen Temperaturen zu Störungen kommen.**
- **Aufmerksamkeit**
Umsichtig arbeiten und den gesunden Menschenverstand benutzen. Das Gerät bei Müdigkeit nicht benutzen. Das Gerät darf nie benutzt werden, wenn der Benutzer unter der Einwirkung von Alkohol, Drogen oder Arzneimittel steht, die Müdigkeit verursachen können.
- **Defekte und undichte Bauteile kontrollieren**
Falls eine Schutzvorrichtung oder sonstige Bauteile beschädigt worden sind, so muss das Gerät vor der Wiederinbetriebnahme kontrolliert werden, um sicherzustellen, dass ein sicherer Betrieb gewährleistet ist.
Alle beschädigten Bauteile müssen vom Kundendienst repariert, ersetzt oder, wie im Bedienungshandbuch beschrieben, ausgewechselt werden.
- **Korrekte Benutzung des Gerätes**
Beim Betrieb des Gerätes sämtliche Anweisungen des vorliegenden Handbuches beachten. Verhindern Sie, dass das Gerät von Kindern oder von Personen benutzt wird, die mit seiner Funktionsweise nicht vertraut sind.
- **Das Gerät mit der Nominalspannung betreiben**
Das Gerät mit der Spannung betreiben, die auf dem Typenschild angegeben ist. Falls das Gerät mit einer Spannung betrieben wird, die höher als die angegebene Nominalspannung ist, kann es zu

- **Betreiben Sie das Gerät nie unbeaufsichtigt**
- **Das Gerät nicht benutzen, falls es defekt ist**
Falls das Gerät während der Arbeit seltsame Geräusche oder starke Vibrationen erzeugt oder, falls es defekt zu sein scheint, so muss es sofort ausgeschaltet werden; die Ursache durch die nächste Kundendienststelle feststellen lassen.
- **Ausschließlich Originalersatzteile verwenden**
Bei der Verwendung von Ersatzteilen von anderen Herstellern verfällt der Gewährleistungsanspruch und kann zu Funktionsstörungen des Gerätes führen. Die Originalersatzteile sind bei den Vertragshändlern erhältlich.
- **Keine Änderungen am Gerät vornehmen**
Keine Änderungen am Gerät vornehmen. Für alle Reparaturen an eine Kundendienststelle wenden. Eine nicht genehmigte Änderung kann die Leistung des Gerätes beeinträchtigen, sie kann aber auch schwere Unfälle verursachen, wenn sie von Personen durchgeführt wird, die nicht die dafür erforderlichen technischen Kenntnisse aufweisen.

Lassen Sie das Gerät nicht unbeaufsichtigt eingeschaltet, da es zur Gefahrenquelle werden kann.

Werden Sicherheits- oder Schutzvorrichtungen gewartet oder repariert, müssen Sie nach Abschluss der Arbeiten unverzüglich wieder korrekt eingebaut werden.

- Es ist unbedingt erforderlich, die am jeweiligen Einsatzort geltenden Unfallverhütungsvorschriften zu kennen wie auch alle anderen, allgemein anerkannten Sicherheitsregeln.
- Bevor Sie dieses Werkzeug benutzen, müssen Sie unbedingt die Sicherheitsvorrichtungen überprüfen. Vergewissern Sie sich, dass scheinbar nur leicht beeinträchtigte Teile tatsächlich ordnungsgemäß funktionieren.
- Sofern in dieser Bedienungsanleitung nicht anders ausgeführt, müssen beschädigte Teile und Sicherheitsvorrichtungen durch ein autorisiertes Service Center repariert oder ausgetauscht werden.
- Lassen Sie beschädigte Schalter etc. von einem autorisierten Service Center auswechseln.
- Dieses Gerät entspricht allen einschlägigen Sicherheitsbestimmungen. Reparaturen dürfen nur von qualifizierten Fachkräften in autorisierten Service-Centern und unter Verwendung der Original-Ersatzteile durchgeführt werden. Bei Missachtung besteht die Gefahr von Unfällen.

Verhalten im Notfall

Leiten Sie die der Verletzung entsprechend notwendigen Erste Hilfe Maßnahmen ein und fordern Sie schnellst möglich qualifizierte ärztliche Hilfe an.

Bewahren Sie den Verletzten vor weiteren Schädigungen und stellen Sie diesen ruhig.

Bestimmungsgemäße Verwendung

Die Maschine entspricht der gültigen EG-Maschinenrichtlinie.

- Die Maschine ist nach dem Stand der Technik und den sicherheitstechnischen Regeln gebaut. Dennoch können bei Ihrer Verwendung Gefahren für Leib und Leben des Benutzers oder Dritter bzw. Beeinträchtigungen der Maschine und anderer Sachwerte entstehen.
- Maschine nur in technisch einwandfreiem Zustand sowie bestimmungsgemäß, sicherheits- und gefahrenbewusst unter Beachtung der Betriebsanleitung benutzen! Insbesondere Störungen, die die Sicherheit beeinträchtigen können, umgehend beseitigen (lassen)!
- Die Teilewaschanlage ist nur zum Betrieb mit geeigneten Reinigungsmitteln zulässig.
- Jeder darüber hinausgehende Gebrauch gilt als nicht bestimmungsgemäß. Für daraus resultierende Schäden haftet der Hersteller nicht; das Risiko dafür trägt allein der Benutzer.
- Die Sicherheits-, Arbeits- und Wartungsvorschriften des Herstellers sowie die in den Technischen Daten angegebenen Abmessungen müssen eingehalten werden.

- Die zutreffenden Unfallverhütungsvorschriften und die sonstigen, allgemein anerkannten sicherheitstechnischen Regeln müssen beachtet werden.
- Die Maschine darf nur von Personen genutzt, gewartet oder instandgesetzt werden, die damit vertraut und über die Gefahren unterrichtet sind. Eigenmächtige Veränderungen an der Maschine schließen eine Haftung des Herstellers für daraus resultierende Schäden aus.
- Die Maschine darf nur mit Originalzubehör des Herstellers genutzt werden.

Elektrische Restgefahren

Direkter elektrischer Kontakt, ein defektes Kabel oder Stecker kann zu einem lebensgefährlichen Stromschlag führen.

Lassen Sie defekte Kabel oder Stecker immer vom Fachmann austauschen. Verwenden Sie das Gerät nur an einem Anschluss mit Fehlerstromschutzschalter (FI)

Indirekter elektrischer Kontakt

Verletzungen durch spannungsführende Teile bei geöffneten elektrischen oder defekten Bauteilen.

Immer bei Wartungsarbeiten den Netzstecker ziehen. Nur an FI-Schalter betreiben.

Unangemessene örtliche Beleuchtung

Mangelhafte Beleuchtung stellt ein hohes Sicherheitsrisiko dar.

Sorgen Sie bei der Arbeit mit dem Gerät immer für ausreichende Beleuchtung.

Entsorgung

Die Entsorgungshinweise ergeben sich aus den Piktogrammen die auf dem Gerät bzw. der Verpackung aufgebracht sind. Eine Beschreibung der einzelnen Bedeutungen finden Sie im Kapitel „Kennzeichnung“.

Anforderungen an den Bediener

Der Bediener muß vor Gebrauch des Gerätes aufmerksam die Bedienungsanleitung gelesen haben.

Qualifikation

Außer einer ausführlichen Einweisung durch eine sachkundige Person ist keine spezielle Qualifikation für den Gebrauch des Gerätes notwendig.

Mindestalter

Das Gerät darf nur von Personen betrieben werden, die das 16. Lebensjahr vollendet haben.

Eine Ausnahme stellt die Benutzung als Jugendlicher dar, wenn die Benutzung im Zuge einer Berufsausbildung zur Erreichung der Fertigkeit unter Aufsicht eines Ausbilders erfolgt.

Transport und Lagerung

Bei längerer Lagerung muß das Gerät gründlich gereinigt und unzugänglich für unbefugte Personen aufbewahrt werden. Das Gerät darf niemals liegend oder gefüllt gelagert oder transportiert werden!

Montage / Erstinbetriebnahme

Das Gerät wird betriebsfertig montiert geliefert, es muß lediglich an eine Spannungsquelle (230V/50 Hz) angeschlossen werden.

Bedienung

Vor allen Um- und Einstellungen bzw. Wartungsarbeiten des Gerätes, ist der Netzstecker zu ziehen.

Lassen Sie eventuell anfallende Reparaturen unbedingt ausschließlich von geschultem Fachpersonal durchführen.

- **Befüllen Sie das Gerät mit einer geeigneten Reinigungsflüssigkeit, die Pumpe muss immer, zu jeder Zeit komplett in Reinigungsflüssigkeit getaucht sein, sie könnte durch Trockenlauf Schaden nehmen! Legen Sie die zu reinigenden Teile auf die Arbeitsplatte. Betätigen Sie nach korrektem Anschluss an das Stromnetz den Ein-/Ausschalter. Nun können Sie die zu reinigenden eile mit dem flexiblen Schlauch reinigen.**

TIPP: Als optionales Zubehör erhalten Sie eine aufsteckbare Reinigungsbüste (Art.Nr: 40851) und Reinigungsflüssigkeit (Art.Nr: 40852)

Inspektion und Wartung

Ölen Sie alle beweglichen Metallteile regelmäßig
Sicherheitshinweise für die Inspektion und Wartung

Nach jedem Gebrauch
Sieböffnungen und bewegliche Teile von Staub befreien.

Regelmäßig
Bewegliche Metallteile ölen. (Mehrzwecköl)
Überprüfen Sie alle Schrauben ob diese fest angezogen sind.

Störungen, Ursachen, Beseitigung

Pumpe fördert nicht	Zu wenig Flüssigkeit	Flüssigkeit nachfüllen
	Flexibler Schlauch verschmutzt	Schlauch reinigen
	Pumpe oder Schalter defekt	Servicefall!
Deckel bleibt nicht offen	Sicherheitsblech defekt oder Arm defekt	Servicefall!